

**Programma voor
Plattelandsontwikkeling Vlaanderen
2007-2013
Jaarverslag 2008**



**Departement Landbouw en Visserij
afdeling Monitoring en Studie**

**Michael Van Zeebroeck
Koen Carels
Vincent Samborski
Sylvie Danckaert**

Vlaamse overheid



Programma voor Plattelandsontwikkeling Vlaanderen 2007-2013, Jaarverslag 2008

Michael Van Zeebroeck, Koen Carels, Vincent Samborski, Sylvie Danckaert

juni 2009

Rapport, 110 blz.

Depotnummer: D/2009/3241/300

Vlaamse overheid



Departement Landbouw en Visserij
Afdeling Monitoring en Studie
Ellipsgebouw (6de verdieping)
Koning Albert II - laan 35, bus 40
1030 Brussel
Tel. 02 552 78 20 - Fax 02 552 78 21
✉ e-mail: ams@vlaanderen.be

Vermenigvuldiging of overname van gegevens zijn toegestaan mits de bron expliciet vermeld wordt:

Van Zeebroeck M., Carels K., Samborski V. & Danckaert S. (2009) *Vlaams Programma voor Plattelandsontwikkeling 2007-2013, Jaarverslag 2008*, Departement Landbouw en Visserij, afdeling Monitoring en Studie, Brussel.

Wij doen ons best om alle informatie, webpagina's en downloadbare documenten voor iedereen maximaal toegankelijk te maken. Indien u echter toch problemen ondervindt om bepaalde gegevens te raadplegen, willen wij u graag hierbij helpen. U kan steeds contact met ons opnemen.

Wilt u op de hoogte gehouden worden van onze nieuwste publicaties, schrijf u dan in op de AMS-nieuwsflash via de onderstaande link:

<http://www.vlaanderen.be/landbouw/studies/nieuwsflash>

**Programma voor
Plattelandsontwikkeling Vlaanderen
2007-2013
Jaarverslag 2008**

Conform artikel 78, d) van Verordening (EG) nr. 1698/2005 werd dit jaarverslag 2008 door het Toezichtcomité onderzocht en goedgekeurd, alvorens het aan de Europese Commissie werd overgemaakt.

Inhoudsopgave

VOORWOORD	6
LEESWIJZER	7
1 ALGEMENE OMSTANDIGHEDEN	8
2 PROGRAMMAMANAGEMENT	9
2.1 TOEZICHTCOMITÉ	9
2.2 BEHEERSAUTORITEIT (CCEP)	10
2.2.1 Toezicht en evaluatie	10
2.2.2 Programmabeheer.....	10
2.2.3 Technische bijstand.....	11
2.2.4 Voorlichting en publiciteit.....	13
3 ONGOING EVALUATION	15
3.1 BETEKENIS.....	15
3.2 ACTIVITEITEN 2008	15
3.2.1 PDPO II-indicatorendatabank.....	16
3.2.2 Update en verfijning targets voor de baseline- en resultaatindicatoren en formulering van targets voor impactindicatoren	16
3.2.3 Verkennende studie aangaande High Nature Value Farmland (HNVF) impactindicator voor Vlaanderen	17
3.2.4 Capaciteitsopbouw aangaande resultaat- en impactindicatoren	17
3.2.5 Ex Post Evaluatie PDPO 2000-2006	19
4 PDPO-INDICATOREN 2008	22
4.1 ALGEMEEN	22
4.2 INTERPRETATIE.....	22
4.3 FINANCIËLE INDICATOREN.....	22
4.3.1 Overzicht uitgaven	22
4.3.2 Overzicht terugvorderingen	29
4.4 INDICATOREN PER AS	30
4.4.1 As 1 – Verbetering van het concurrentievermogen	30
4.4.2 As 2 – Verbetering van het milieu en het platteland.....	54
4.4.3 As 3 – De leefkwaliteit op het platteland en diversificatie van de plattelandseconomie	78
4.4.4 As 4 –Leader	88
5 SAMENVATTING	92
REFERENTIES	95
LIJST AFKORTINGEN	96
LIJST CONTACTPERSONEN	97
LIJST ARTIKEL 82	99
BIJLAGE 1: LIJST AANGEPASTE TARGETS	100
BIJLAGE 2: TIJDREEKS VAN AANTAL CONTRACTEN, AREAAL EN UITGAVEN VAN DE AGROMILIEUMAATREGELEN	103
BIJLAGE 3: EUROPESE TABELLEN AGRI-ENV EN 214(1) UIT DE INDICATORENTABELLEN (BIJLAGE) VAN DIT JAARVERSLAG	105
BIJLAGE 4: INDICATORENTABELLEN (EXCEL)	FOUT! BLADWIJZER NIET GEDEFINIEERD.

Voorwoord

Het jaarverslag 2008 van het Programma voor Plattelandsontwikkeling Vlaanderen 2007-2013 (PDPO II) is een feit. Dit is het 2^e jaarverslag van het PDPO II, een programma dat in 2007, met instemming van de Europese Commissie, uit de startblokken ging.

Het rapport bevat opnieuw heel wat cijfermateriaal, in de vorm van op Europees niveau gedefinieerde indicatoren, voor u verduidelijkt aan de hand van figuren en tabellen.

Nieuw is dat dit jaarverslag naast een beeld van 2008 ook een cumulatief beeld geeft na 2 jaren van uitvoering van het programma. Bovendien werden ter illustratie van het aangereikte cijfermateriaal een aantal GIS-matige analyses in dit verslag verwerkt.

De coördinatie voor de opmaak van dit jaarverslag werd toevertrouwd aan de afdeling Monitoring en Studie (AMS) van het departement Landbouw en Visserij. Aan de totstandkoming van dit jaarverslag kwam heel wat voorbereidend werk te pas. De bijdrage van sleutelpersonen in de Beheersdiensten van het beleidsdomein Landbouw en Visserij en van het beleidsdomein Leefmilieu, Natuur en Energie was onontbeerlijk voor het aanleveren van het nodige cijfermateriaal. Mijn dank gaat dan ook uit naar de betrokken medewerkers van AMS, de respectievelijke beheersdiensten, het Vlaams Betaalorgaan en de Coördinerende Cel Europees Plattelandsbeleid.

We wensen u veel leesplezier.

Jules Van Liefferinge
Voorzitter Uitvoeringscomité PDPO

Leeswijzer

Onderhavig rapport geeft een beeld van het tweede jaar van uitvoering van het Programma voor Plattelandsontwikkeling Vlaanderen 2007-2013 (PDPO II) dat bij beschikking C(2007)5555 van 13 november 2007 door de Europese Commissie werd goedgekeurd.

Hoe een jaarverslag er moet uitzien en wat er allemaal in hoort, staat te lezen in de bepalingen van Verordening (EG) nr. 1698/2005, artikel 82 a) tot g) en werd in detail uitgewerkt in de EU-Guidelines (European Commission, 2007a).

In feite komen de bepalingen van de EU-plattelandsverordening voor het jaarverslag neer op een kwantitatieve rapportering aan de hand van door de Europese Commissie vastgelegde indicatoren (artikel 82 b) en een beschrijving van de uitvoeringsomstandigheden, de stand van zaken betreffende de werkzaamheden aan monitoring en evaluatie en de genomen maatregelen door de beheersautoriteit en het Toezichtcomité om tot een goede programma-uitvoering te komen (alle andere onderdelen van artikel 82).

Waar van toepassing, werd in een kaderstukje de betreffende bepaling van artikel 82 opgenomen (overzicht met paginering in bijlage). De door de Europese Commissie gevraagde indicatoren tabellen (European Commission, 2007b) vormen een bijlage van dit rapport. De belangrijkste kengetallen worden in het rapport nader toegelicht aan de hand van figuren en tabellen.

1 Algemene omstandigheden

Verordening (EG) nr. 1698/2005, artikel 82 a)

elke verandering van de algemene omstandigheden die een rechtstreekse invloed heeft op de voorwaarden voor de uitvoering van het programma, en elke wijziging van het communautaire en nationale beleid dat gevolgen heeft voor de coherentie tussen de bijstand van het ELFPO en die van de andere financieringsinstrumenten;

In 2008 deden zich geen grote veranderingen van de algemene omstandigheden voor die van belang waren voor de uitvoering van het PDPO II. De Health Check en het Economisch Herstelplan die eind 2008 door Europese Commissie goedgekeurd werden, zullen in 2009 wel aanleiding geven tot wijzigingen van het programma.

In de loop van 2008 hebben zich geen wijzigingen van beleid voorgedaan met gevolgen voor coherentie tussen bijstand uit ELFPO en andere financieringsinstrumenten.

Wel werd in 2008 de Strategie voor het Vlaams Programma voor Plattelandsontwikkeling 2007-2013 aangevuld. Na goedkeuring van de respectieve plattelandsprogramma's diende de strategie immers te worden aangepast en in overeenstemming gebracht met het programma. Zo dienden ondermeer bijkomende indicatoren te worden opgenomen. Op 21 maart 2008 werd de derde versie van de nationale strategie bij de diensten van de EC ingediend. Gevolg gevend aan de bemerkingen en vragen vanwege de EC hierop, werd de Vlaamse strategie verder uitgediept voor wat betreft de resultaat- en impactindicatoren, waarna een vierde versie officieel kon worden overgemaakt op 20 oktober 2008.

Daarnaast werden in de loop van 2008 de eerste officiële wijzigingen aan het PDPO II bij de EC ingediend. Een eerste wijziging met betrekking tot het financieel plan werd officieel ingediend bij de EC op 4 november 2008, waarna het ontvankelijk werd verklaard op 19 november 2008. Hiernavolgend werd de goedkeuringsprocedure binnen de EC opgestart en werd de wijziging goedgekeurd door de EC op 13 maart 2009 bij beschikking C(2009)1662. Voor een andere wijziging, waartoe een notificatieprocedure kon worden gevolgd, gebeurde de indiening op 16 december 2008. In de loop van 2009 werden de opmerkingen vanwege de EC behandeld, zijn bilaterale onderhandelingen gevoerd en wordt de goedkeuring binnenkort verwacht.

2 Programmamanagement

Verordening (EG) nr. 1698/2005, artikel 82 f)

een verklaring over de inachtneming van het communautaire beleid in het kader van de bijstand, inclusief informatie over de ondervonden problemen en over de maatregelen die zijn genomen om deze aan te pakken

Alle communautaire voorschriften op het gebied van mededinging, de plaatsing van overheidsopdrachten, milieubescherming en -verbetering, de bevordering van de gelijkheid van mannen en vrouwen en non-discriminatie werden in acht genomen.

Verordening (EG) nr. 1698/2005, artikel 82 e)

de maatregelen die de beheersautoriteit en het toezichtcomité hebben genomen om de kwaliteit en de doeltreffendheid van de uitvoering van het programma te waarborgen, en met name:

- de activiteiten op het gebied van toezicht en evaluatie;
- een samenvatting van de grote problemen die bij het beheer van het programma zijn ondervonden, en de maatregelen die eventueel, al dan niet naar aanleiding van overeenkomstig artikel 83 gemaakte opmerkingen, zijn genomen;
- het gebruik van technische bijstand;
- de maatregelen die zijn genomen om overeenkomstig artikel 76 bekendheid aan het programma te geven;

2.1 Toezichtcomité

Het secretariaat van het Toezichtcomité wordt waargenomen door de CCEP (Coördinerende Cel Europees Plattelandsbeleid) die optreedt als beheersautoriteit.

Conform de bepalingen van art. 77 van Verord. (EG) nr 1698/2005 en zoals voorzien in het PDPO II, is een Toezichtcomité opgericht:

- Besluit van de Vlaamse Regering van 27 april 2007 tot oprichting en samenstelling van het Toezichtcomité ter implementatie van het Vlaams Programma voor Plattelandsontwikkeling voor de periode 2007-2013, gewijzigd bij Besluit van de Vlaamse Regering van 19 juli 2007.
- Ministerieel Besluit van 21 juni 2007 tot benoeming van de leden van het Toezichtcomité ter implementatie van het Vlaams Programma voor Plattelandsontwikkeling voor de periode 2007-2013.

Het Toezichtcomité vergaderde in 2008 tweemaal en werd eenmaal geraadpleegd via een schriftelijke procedure.

→ *vergadering van 28 februari 2008*

agenda:

- goedkeuring verslag van het Toezichtcomité van 14 mei 2007
- wijziging samenstelling Toezichtcomité

- criteria voor de selectie van de gefinancierde concrete acties (art. 78 Verord. 1698/2005, art. 2 §1 1. van het huishoudelijk reglement van het Toezichtcomité)
- stand van zaken van de uitvoering van het PDPO II

→ *schriftelijke procedure juni 2008*

Voor het jaarverslag 2007 over de uitvoering van het PDPO II werd via een schriftelijke procedure de goedkeuring verkregen van het Toezichtcomité.

→ *vergadering van 14 oktober 2008*

agenda:

- goedkeuring verslag van het Toezichtcomité van 28 februari 2008
- wijziging samenstelling Toezichtcomité
- stand van zaken van de uitvoering van het PDPO II
- wijziging PDPO II

De wijziging had betrekking op de aanpassing van de financiële tabel, waarbij het cofinancieringspercentage van As 2 werd gewijzigd en een deel van het budget van gebiedsgerichte werking van As 3 werd overgeheveld naar Leader (As 4). Deze wijziging werd goedgekeurd door de EC op 13 maart 2009. Er werd ook melding gemaakt van de notificatie die zou worden ingediend bij de EC.

2.2 Beheersautoriteit (CCEP)

De voorziene taken en werkzaamheden van de beheersautoriteit CCEP (Coördinerende Cel Europees Plattelandsbeleid) m.b.t. de aspecten van de uitvoering van het programma zijn omschreven in het programmadocument. In 2008 werden volgende specifieke acties ondernomen:

2.2.1 Toezicht en evaluatie

De inhoudelijke werkzaamheden rond toezicht en evaluatie worden uitgebreid omschreven in §3 ongoing evaluation. Ook de in de loop van 2008 uitgevoerde ex post evaluatie werd hierin meegenomen.

2.2.2 Programmabeheer

→ *Uitvoeringscomité*

In het PDPO II is voorzien dat teneinde het programma op doelmatige, doeltreffende en correcte wijze te beheren en uit te voeren, op initiatief van de beheersautoriteit een PDPO Uitvoeringscomité wordt opgericht. In het UC zijn alle beheersdiensten vertegenwoordigd alsook het Betaalorgaan, de interne audit, de Inspectie van Financiën, het Vlaams Ruraal Netwerk en de afdeling AMS die de monitoring en evaluatie van het PDPO opvolgt.

Vaste onderwerpen op de agenda zijn:

- Verslaggeving Rural Development Committee
- briefings door en afspraken met het Betaalorgaan
- mededelingen vanuit CCEP
- Vlaams Ruraal Netwerk
- monitoring en evaluatie

Deze agenda wordt aangevuld met onderwerpen die op dat moment actueel zijn en bijzondere aandacht vragen. bv. wijzigingen aan programma, Health Check,...

Vergaderingen in 2008:

- 24 januari, 3 maart, 15 april, 5 juni, 8 juli, 10 september, 20 oktober en 22 november

→ een samenvatting van de grote problemen die bij het beheer van het programma zijn ondervonden, en de maatregelen die eventueel, al dan niet naar aanleiding van overeenkomstig artikel 83 gemaakte opmerkingen, zijn genomen;

In de loop van 2008 hebben zich geen al te grote problemen bij het beheer van het programma voorgedaan.

Daar 2008 pas het tweede jaar van uitvoering van de programmaperiode 2007-2013 was en de van toepassing zijnde Europese regelgeving niet eenvoudig is, diende echter wel de nodige aandacht te worden besteed aan het zoeken naar de draagwijdte of interpretatie van sommige bepalingen van de EU-regelgeving of het zoeken naar de te volgen procedurestappen.

Het jaarlijkse overleg tussen de Europese Commissie en de beheersautoriteit, zoals voorgeschreven door Verordening 1698/2005 heeft plaatsgevonden op 17 december 2008.

Agenda:

- nationaal strategisch plan
- uitvoering programma
 - voortgang programma
 - beheer en monitoring
- jaarverslag over de uitvoering 2007
- wijzigingen programma
- ruraal netwerk

Eventuele acties als gevolg hiervan zijn in 2008 niet meer genomen. Het verslag werd opgemaakt door de EC en toegestuurd op 6 maart 2009.

2.2.3 Technische bijstand

In het PDPO II zijn binnen het onderdeel technische bijstand twee maatregelen voorzien:

- algemene technische bijstand
- ruraal netwerk

Tabel 1 Overzicht betalingen technische bijstand in 2008

Betalingen 2008 (EUR)	ELFPO	Vlaams Gewest	Totaal
algemene technische bijstand	-	-	-
1.1 voorbereiding	0,00	0,00	0,00
1.2 beheer	5.134,38	5.134,36	10.268,74
1.3 toezicht	0,00	0,00	0,00
1.4 evaluatie	64.244,36	64.244,31	128.488,67
1.5 voorlichting	11.019,95	11.019,95	22.039,90
1.6 controle m.b.t. verleende bijstand	0,00	0,00	0,00
1.7 provincies	0,00	0,00	0,00
totaal algemene technische bijstand	80.398,69	80.398,62	160.797,31
ruraal netwerk	-	-	-
2.1 beheer	4.054,17	4.054,14	8.108,28
2.2 uitvoering actieplan	55.624,42	55.624,29	111.248,71
totaal ruraal netwerk	59.678,56	59.678,43	119.356,99
Algemeen totaal	140.077,25	140.077,05	280.154,30

Algemene technische bijstand

Binnen deze maatregel kaderen centrale uitgaven op het gebied van voorbereiding, beheer, toezicht, evaluatie, voorlichting van de beheersautoriteit.

Beheer

In 2008 werd de procedure doorlopen voor aanwerving van een contractuele beleidsmedewerker plattelandontwikkeling binnen de CCEP. Deze werd belast met o.m. het secretariaat van het Uitvoeringscomité, vertegenwoordiging in diverse comités, uitwerken en initiëren van communicatie-initiatieven, etc. Betrokkene was werkzaam binnen de CCEP van september 2008 - januari 2009.

Evaluatie

De uitgaven hebben betrekking op betalingen in het kader van de ex-post evaluatie van het PDPO II enerzijds en loonkosten voor de beleidsondersteuner plattelandontwikkeling anderzijds.

In de loop van 2008 werd de ex-post evaluatie van het PDPOI 2000-2006 uitgevoerd door een externe evaluator. De uitgaven van 2008 hebben deels betrekking op een tussentijdse betaling voor deze overheidsopdracht.

Sinds 1 juni 2007 is een contractuele beleidsondersteuner plattelandontwikkeling belast met o.m. volgende opdrachten:

- monitoring van het PDPOII: o.a. dataverzameling, data-analyse en rapportering op verschillende niveaus.
- opvolging verzekeren van de uitwerking van Europese programma's in Vlaanderen en Wallonië om zo de coherentie met het Vlaams programma voor plattelandontwikkeling te waarborgen.
- onderzoek verrichten naar best practices uit programma's voor plattelandontwikkeling van andere lidstaten en/of regio's.

Voorlichting

De betalingen voor voorlichting in 2008 zijn uitgaven enerzijds gerelateerd aan de aanwezigheid op Agribex 2007, waar de stand van het beleidsdomein Landbouw en Visserij werd opgebouwd rond de vier assen van het PDPO en het Vlaams Ruraal Netwerk en anderzijds de algemene brochure PDPOII 2007-2013 met o.m. een overzicht van de maatregelen van het PDPOII.

Vlaams Ruraal Netwerk

Deze maatregel bestaat enerzijds uit het beheer van het netwerk en anderzijds de uitvoering van het actieplan.

Beheer Vlaams Ruraal Netwerk

Op 1 januari 2008 trad de huidige coördinator van het Vlaams Ruraal Netwerk in dienst. De effectieve betalingen in 2008 hadden betrekking op deze personeelskost.

Actieplan Vlaams Ruraal Netwerk

In 2008 werd verder gebouwd op de voorbereidingen uit 2007. Hierbij werd vooral ingezet op organisatie en communicatie. De effectieve betalingen in 2008 hadden voornamelijk betrekking op personeelskost, website, kosten verbonden aan studiedagen, publicaties,....

Het Vlaams Ruraal Netwerk organiseerde in 2008 vier **studiedagen**. Eén hiervan richtte zich specifiek op een welbepaald omschreven doelgroep. De drie andere studiedagen stonden open voor alle geïnteresseerden, waardoor ook telkens een persbericht werd verspreid.

Op 22 april 2008 vond in het Vlaams Parlement de studiedag “Leader in Vlaanderen 2007-2013” plaats, die volledig werd opgehangen aan “networking” en het informeren van de tien Vlaamse Leadergroepen. De meer dan honderd aanwezigen konden allemaal met de Leader-As van het PDPO II gerelateerd worden. Deze start van de Vlaamse Leaderwerking werd door de gespecialiseerde pers opgepikt.

Op een tweede studiedag (17 juni 2008) bracht het Vlaams Ruraal Netwerk het aspect “samenwerking” door en met plattelandsactoren ter sprake. De brede invulling van het thema zorgde voor een verscheiden en ruime opkomst.

“Paarden op het platteland” was het thema van de derde studiedag (2 oktober 2008). Dat dit initiatief zoveel succes had, is te wijten aan de zeer doelgerichte invulling van de dag en een specifieke mailing naar de Vlaamse paardensector en de betrokken beleidsdomeinen.

Eind november organiseerde het Vlaams Ruraal Netwerk een meerdaagse opleidingssessie voor de tien Vlaamse Leadercoördinatoren. Tijdens de eerste helft van het jaar bleek immers dat zij nood hadden aan ondersteuning rond interactief werken en creatief denken. Het Vlaams Ruraal Netwerk gaf hen dan ook deze kans.

Op het vlak van interne en externe communicatie werden in 2008 vier driemaandelijkse **nieuwsbrieven** verspreid (zowel digitaal als analoog), een Engelstalige **folder** rond de werking van het Vlaams Ruraal Netwerk en een Engelstalige folder rond internationale samenwerkingsvoorstellen uitgegeven.

Daarnaast onderhoudt het Vlaams Ruraal Netwerk een eigen **website** (<http://www.ruraalnetwerk.be>) waarop alle informatie van en rond de Vlaamse plattelandsontwikkeling wordt gecentraliseerd. In de loop van 2008 werd zowel aan de structuur als aan de inhoud van de website gesleuteld. Deze inspanningen zorgden ervoor dat in het najaar van 2008 het AnySurfer-label voor Toegankelijke Websites werd behaald.

In het kader van de uitoefening van haar taken werkt het Vlaams Ruraal Netwerk nauw samen met Europese collega's en Europese koepelnetwerken. Naast input in hun werking participeerde men aan seminaries op internationaal niveau (bij enkele ook als Belgisch aanspreekpunt) en is het vertegenwoordigd in overlegorganen.

Daarnaast heeft het Vlaams Ruraal Netwerk in 2008 twee buitenlandse groepen uit Polen en Duitsland op hun vraag ontvangen en rondgeleid op het Vlaamse platteland.

2.2.4 Voorlichting en publiciteit

De algemene communicatie over het programma gebeurt door de CCEP in samenwerking met het Vlaams Ruraal Netwerk. De specifieke communicatie over de voorwaarden en toepassing van de verschillende maatregelen naar de potentiële begunstigden toe gebeurt door de beheersdienst die voor de betrokken maatregel bevoegd is.

In het kader van de algemene voorlichting en de publiciteit met betrekking tot het PDPO II werden in 2008 volgende specifieke acties ondernomen:

- eigen publicaties:
 - 'Vlaams Programma voor Plattelandsontwikkeling'; jaarverslag 2007 Landbouw en Visserij, juni 2007, p. 13-15
- geven van presentaties door de CCEP m.b.t. het PDPO II: o.m.
 - studiedag 'Paarden op het platteland', Vlaams Ruraal Netwerk, 2 oktober 2008
 - conferentie 'Challenges of rural development policy', European Academy for Taxes, Economics and Law, Berlijn 1-2 december 2008
- persberichten PDPO II algemeen en Vlaams Ruraal Netwerk:
 - Tien Plattelandsgebieden worden Leadergebied, Boer & Tuinder, 25 april 2008, 17, 114, p. 22
 - Tien Vlaamse plattelandsgebieden erkend als Leadergebied, Drietandmagazine, 25 april 2008, 16, pp. 5 & 8
 - Leadergroepen beginnen eraan, Boer & Tuinder, 2 mei 2008, 18, 114, p. 23
 - 'jaarverslag 2007 Vlaams Programma voor Plattelandsontwikkeling 2007-2013, Drietandmagazine 22 augustus 2008, p.4

3 Ongoing evaluation

Verordening (EG) nr. 1698/2005, artikel 82 d)

een beknopt overzicht van de werkzaamheden op het gebied van de evaluatie tijdens de uitvoering overeenkomstig artikel 86, lid 3;

3.1 Betekenis

Een evaluatie tijdens de uitvoering van een programma omvat alle evaluatiewerkzaamheden tijdens de volledige programmeringsperiode. Daarbij gaat het zowel om een ex ante, mid term en ex post evaluatie als om alle andere evaluatieactiviteiten die nuttig zijn voor het verbeteren van het programmabeheer. Hieronder vallen eveneens de interactie tussen evaluatieactiviteiten, het ontwikkelen en verfijnen van indicatoren en het verzamelen van gegevens.

Voor verdere details wordt verwezen naar het jaarverslag 2007 en naar twee documenten van de Europese Commissie: http://ec.europa.eu/agriculture/rurdev/eval/guidance/note_b_nl.pdf en http://ec.europa.eu/agriculture/rurdev/eval/guidance/document_nl.pdf.

3.2 Activiteiten 2008

Met het opzetten van een systeem voor een permanente evaluatie (“ongoing evaluation”) voor het PDPO II werd vanaf het begin van de programmeringsperiode gestart. In tegenstelling tot de programmaperiode 2000-2006, zijn de wettelijke verplichtingen betreffende monitoring en evaluatie een stuk veeleisender en complexer geworden.

De coördinatie voor monitoring en evaluatieactiviteiten werd toevertrouwd aan de afdeling Monitoring en Studie, dat hiervoor ook al tijdens het PDPO I had ingestaan. Deze opdracht wordt eveneens beschreven in het hoofdstuk “Monitoring van het PDPO” van het programmadocument zelf.

In 2008 werd in het kader van “ongoing evaluation” gewerkt aan:

- Ontwikkeling van een centrale PDPO databank
- Update en verfijning targets voor de baseline- en resultaatindicatoren en formulering van targets voor impactindicatoren
- Uitvoering studie aangaande de High Nature Value Farmland (HNVF) impactindicator.
- Capaciteitsopbouw aangaande resultaat- en impactindicatoren
- Ex-post evaluatie PDPO I, ‘lessons learned’ en nieuwe inzichten voor PDPO II evaluatie

3.2.1 PDPO II-indicatorendatabank

Er werd een PDPO-databank opgericht, waarin de EC output- en resultaatindicatoren worden beheerd die de verschillende beheersdiensten in het kader van de jaarlijkse monitoring overmaken. De databank werd geschreven gebruik makende van SAS® Business Intelligence (BI) software. Het systeem is zo opgezet dat de wijze waarop de beheersdiensten de informatie dienen door te geven zo eenvoudig mogelijk is. Dit gebeurt door op maat gemaakte Excel-tabellen per beheersdienst en per deelmaatregel. De SAS® BI software doet de nodige berekeningen (met behulp van o.a. SQL) om de cumulatieve tabellen voor de EC te produceren. Het zijn deze tabellen, de zogenaamde indicatorentabellen, die zich in bijlage bevinden.

Er werden in SAS eveneens controlealgoritmen ingebouwd. Er werd geopteerd dat de beheersdiensten zo veel mogelijk de gegevens op jaarbasis doorgeven en dat de cumulatieve berekeningen gebeuren op het niveau van de SAS-server. Dit heeft een dubbel doel: 1) ontlasting van de dataleveranciers; 2) kwaliteitsbewaking van de cumulatieve gegevens. Cumulatieve gegevens afkomstig van de beheersdiensten worden enkel opgeladen in het SAS-systeem indien cumulatie enkel mogelijk is op basis van gedesaggregeerde gegevens. Een voorbeeld hiervan is het unieke aantal deelnemers aan cursussen en stages over de jaren heen waarvoor rijksregisternummer (of voorlopig naam en voornaam deelnemer) noodzakelijk is. Door gebruik te maken van het Dynamic Data Exchange (DDE) protocol is het eveneens mogelijk dat de Excel-tabellen (indicatorentabellen) vanuit SAS automatisch opgevuld worden.

3.2.2 Update en verfijning targets voor de baseline- en resultaatindicatoren en formulering van targets voor impactindicatoren

In september 2008 werden in het kader van de tweede fase van de Nationale strategie aanvullingen van targets voor baseline-, resultaat- en impactindicatoren aan EC overgemaakt. Hierbij werd gevolg gegeven aan de brief met algemene opmerkingen van 1 juli 2008. Eind december 2008 werd een brief ontvangen van EC vergezeld met een Excel-file met gedetailleerde vragen en opmerkingen over bepaalde targets. Als reactie hierop werden extra inspanningen geleverd om targets te verbinden aan bepaalde indicatoren die in een eerdere fase niet opgeleverd konden worden. Door inzichten die voortvloeiden uit de ex-post evaluatie van PDPO I was het mogelijk om bijna alle indicatoren te voorzien van een target. Voor indicatoren waarvoor dit toch niet mogelijk bleek te zijn, werden de argumenten hiervoor meer in detail uitgewerkt.

3.2.3 Verkennende studie aangaande High Nature Value Farmland (HNVF) impactindicator voor Vlaanderen

Half 2008 werd gestart met de opmaak van een indicatorenset waarmee landbouwgrond met hoge natuurwaarden in Vlaanderen gemonitord kan worden.

Het HNVF-concept dateert van begin jaren '90 en erkent het verband tussen bepaalde types landbouwactiviteit en natuurwaarden. HNVF verwijst zowel naar het landgebruik (farmland) en naar de ermee geassocieerde beheersactiviteiten (farming systems). Landbouwgrond met hoge natuurwaarden is de vertaling van het begrip High Nature Value Farmland (HNVF) en wordt gedefinieerd als “die gebieden waar landbouw het belangrijkste (en meestal dominante) landgebruik is en waar landbouw geassocieerd is met ofwel een hoge soorten- of habitatdiversiteit of de aanwezigheid van soorten op Europees, nationaal of regionaal niveau ondersteunt of beide” (Andersen et al., 2003).

Vanuit het European Evaluation Network for Rural Development worden lidstaten aangespoord om werk te maken van een HNVF impact indicator voor hun programma's voor plattelandontwikkeling. Het door dat netwerk ontwikkelde Guidance document (november 2008) benadrukt het belang van dergelijke indicatoren om de impact te kunnen meten van de bijdrage van de As 2 middelen tot een van de Europese prioriteiten, met name de biodiversiteit en het behoud en de ontwikkeling van HNV land- en bosbouwsystemen en traditionele agrarische landschappen. Verder geeft het document aan dat de HNV indicator geen “single numerical indicator” hoeft te zijn, maar dat een “basket of quantitative and qualitative indicators” aangewezen is en dat HNV niet gaat over “drawing a line on a map” noch over “designation of areas”.

Het doel van de verkennende studie is aan te geven wat in Vlaanderen aanzien kan worden als landbouwgrond met hoge natuurwaarden, de ligging en omvang van HNVF, en wat de belangrijkste kenmerken zijn in termen van species, habitats en agrarisch beheer. De studie geeft wetenschappelijke onderbouwde criteria waaraan landbouwgrond moet voldoen om als HNVF beschouwd te kunnen worden. Omwille van het wetenschappelijke karakter van deze studie werd het Instituut voor Natuur en Bosonderzoek (INBO) hierbij betrokken.

Eind 2008 was deze studie nog niet afgerond.

3.2.4 Capaciteitsopbouw aangaande resultaat- en impactindicatoren

3.2.4.1 Bruto toegevoegde waarde van landbouwbedrijven en agrovoedingsbedrijven

De bruto toegevoegde waarde (BrTW) van landbouwbedrijven die steun ontvangen hebben in het kader van maatregelen 112 ‘Vestiging van jonge landbouwers’, 114 ‘Bedrijfsadviessysteem voor land- en tuinbouwers’, 121 ‘Modernisering van landbouwbedrijven’ en 311 ‘Investerings m.b.t. diversificatie van landbouwbedrijven’ werd berekend op basis van Farm Accountancy Data Network (FADN) gegevens. Hiervoor werd de definitie van de bruto toegevoegde waarde zoals beschikbaar in de indicatorenfiche omgezet naar FADN-codes.

In het kader van dit jaarverslag werden berekeningen uitgevoerd voor het boekjaar 2007 (gegevens van het boekjaar 2008 zijn pas beschikbaar vanaf juli 2009). Dit kan gezien worden als een nulmeting. De investeringen zelf zijn in de meerderheid van de gevallen in 2007 nog niet uitgevoerd en de bedrijfsadviezen werden nog niet gegeven, laat staan dat het al een effect zou hebben op de bruto toegevoegde waarde creatie van het bedrijf.

Voor de “diversificatie van landbouwbedrijven” wordt vanuit de EC de niet-landbouw BrTW gevraagd. Dit veronderstelt dat in de bedrijfseconomische boekhouding een perfecte opsplitsing mogelijk is tussen verbredingsactiviteiten die niet landbouw gerelateerd zijn en de landbouwactiviteiten. In het huidige Vlaamse landbouwmonitoringsnetwerk, dat de gegevens aanlevert voor FADN, is deze opsplitsing echter nog niet mogelijk. In 2008-2010 loopt een project dat aanpassingen aan het elektronisch dataverzamelingssysteem doorvoert. Indien het project succesvol is, kunnen vanaf boekjaar 2011 de gegevens voor de niet-landbouw BrTW-indicator aangeleverd worden. Deze gegevens zullen dan voor de eerste keer opgenomen worden in het jaarverslag 2011 of 2012, afhankelijk van de datum van oplevering.

In het huidige jaarverslag kon nog geen extrapolatie gemaakt worden van de BrTW van de bedrijven die opgenomen zijn in FADN naar de volledige populatie bedrijven die steun ontvangen hebben. De belangrijkste reden is het kleine aantal bedrijven opgenomen in het Landbouwmonitoringnetwerk (maximum 4 per maatregel). Een belangrijke reden hiervoor is dat de monitoring, zoals afgesproken met EC, enkel gebeurt voor goedgekeurde PDPO II dossiers.

3.2.4.2 Impactindicatoren

In de ex-post evaluatie van PDPO I werden al belangrijke stappen gezet naar de berekening van de economische impactindicatoren voor PDPO II: economische groei, werkgelegenheid en arbeidsproductiviteit. De twee databronnen die gebruikt werden voor de berekening van de economische impactindicatoren in deze ex-post evaluatie zijn het Farm Accountancy Data Network (FADN) voor landbouwbedrijven en de databank van de Nationale Bank voor agrovoedingsbedrijven.

Voorlopig is het enkel mogelijk om het netto-effect van PDPO steun aan bedrijven (landbouw of agrovoedingsbedrijven) in rekening te brengen en niet de PDPO-steun aan publieke en niet-publieke organisaties. Het netto-effect werd bepaald door de evolutie van economische parameters van twee groepen bedrijven met elkaar te vergelijken: een groep zonder PDPO-steun en een groep met PDPO-steun. Uit de ex-post evaluatie is echter gebleken dat het niet gemakkelijk is om op basis van deze vergelijking het zuivere netto-effect van de PDPO-steun te bepalen. Er vindt immers een positieve selectie plaats: het zijn de grootste en meest rendabele bedrijven die de weg vinden naar PDPO-steun. Het feit dat bedrijven met PDPO-steun beter presteren x jaar na toekenning van PDPO-steun dan bedrijven zonder steun kan dus niet voor 100% toegeschreven worden aan deze steun zelf. Tot op heden werden echter nog geen alternatieve methoden uitgewerkt. Verwacht wordt dat het Europese Evaluatienetwerk voor Rurale Ontwikkeling hierin ondersteuning zal bieden.

Wat betreft de milieu- en natuurgerichte impactindicatoren (biodiversiteit, behoud van High Nature Value Farmland, verbetering van de waterkwaliteit en bijdrage tot tegengaan van klimaatsverandering) werden eveneens verdere stappen gezet. Voor biodiversiteit, meer bepaald de verandering in akker- en weidevogelpopulatie, bestaat reeds een methodologische

studie voor de opbouw van een meetnet om het netto-effect te bepalen. Momenteel worden stappen ondernomen om dit meetnet in de praktijk om te zetten.

Wat betreft de HNVF werd een studie uitgevoerd naar de invulling van landbouwgrond met hoge natuurwaarde voor de Vlaamse situatie. Deze studie kan gezien worden als een update van de baseline-indicator aangaande HNVF (zie §3.2.3).

Wat betreft de bijdrage van PDPO-steun aan de waterkwaliteit werd een rechttoe-rechtaan benadering gevolgd door de ex-post evaluator op basis van theoretische reducties in N-overschot op percelen waarop agromilieumaatregelen uitgevoerd worden. Correlaties met de uitvoering van agromilieumaatregelen en nitraat-metingen in het oppervlakte- en grondwater waren echter zeer laag. Dit is waarschijnlijk te wijten aan het meetnet dat niet fijnmazig genoeg is. In de toekomst zal dit meetnet verder verfijnd worden

Wat betreft de bijdrage van PDPO-steun aan het tegengaan van de klimaatverandering werd door de evaluator een belangrijk netto-effect toegeschreven aan bepaalde milieugerelateerde investeringsteun op landbouwbedrijven. Het ontbreekt echter aan gegevens betreffende de milieugerelateerde investeringen om deze beweringen hard te maken. In het kader van de on-going evaluation zal vanaf half 2009 een studie uitgevoerd worden met als doel extra parameters toe te voegen aan de databank van milieugerelateerde investeringen. Hiermee kan o.a. de netto-bijdrage van PDPO-steun aan het tegengaan van de klimaatverandering in beeld gebracht worden.

3.2.5 Ex Post Evaluatie PDPO 2000-2006

In 2008 onderging het voorbije Vlaams Programma voor Plattelandsontwikkeling 2000-2006 (PDPO I) een grondige evaluatie achteraf, in het vakjargon ook wel ex post evaluatie genoemd. De bedoeling van deze evaluatie was in eerste instantie om de impact te meten die dat programma op de Vlaamse landbouw en het Vlaamse platteland heeft gehad.

De evaluatie werd uitgevoerd door een consortium onder leiding van Idea Consult in opdracht van en in nauwe samenwerking met de afdeling Monitoring en Studie van het Departement Landbouw en Visserij. De evaluatie, die eveneens als Europese verplichting geldt, werd uitgewerkt volgens een Europees methodologisch kader dat op Vlaamse leest werd geschoeid. De evaluator maakte gebruik van het Landbouwmonitoringsnetwerk (LMN) voor het uitvoeren van een enquête onder 300 landbouwers. Ook kon een beroep gedaan worden op heel wat bestaande analyses en rapporten. De resultaten van het evaluatierapport zijn nu bekend. Het programma werd geëvalueerd op zijn effecten naar drie grote thema's: agro(voedings)economie, milieu, natuur & landschap en leefkwaliteit platteland.

Het PDPO I heeft een positief effect gehad op de omzet en tewerkstelling van de Vlaamse land- en tuinbouwsector en de agrovoedingsindustrie. Eerst en vooral werden dankzij de vestigingssteun 3.150 arbeidsplaatsen in land- en tuinbouw behouden tijdens de periode van PDPO I. Daarnaast kenden de agrovoedingsbedrijven die gedurende verschillende jaren PDPO-steun ontvingen, een grotere groei van hun gemiddelde omzet dan de niet-PDPO-gesteunde bedrijven. Deze omzetsijging binnen de agrovoedingsector heeft zich ook doorvertaald in de vraag naar producten van de toeleverende land- en tuinbouwsector. Er is met andere woorden een doorgeefluik vanuit de PDPO-ondersteunde agrovoedingsindustrie naar de landbouwers.

Bovendien bleek uit de enquête dat ook landbouwers een positief effect ondervinden op de kwaliteit van hun producten door het volgen van kwaliteitsgerichte opleiding en door de uitgevoerde investeringen. Ten slotte gaf 73% van de bevroegde landbouwers aan dat investeringen de fysieke werkbelasting verbeterden. Uit de analyses op de deelnemende bedrijven kon echter geen significant effect vastgesteld worden van investeringssteun op het totale bedrijfsinkomen, alhoewel investeringsteun uiteraard de investeringslast verlicht.

De belangrijkste milieueffecten van het PDPO I werden geleverd door de agromilieumaatregelen en de milieugerichte investeringen. Daarnaast had ook de bosbouwmaatregel enige impact.

Het programma leverde in de eerste plaats een significante bijdrage aan het beperken van bodemerosie in Vlaanderen: het ingeschatte vermeden bodemverlies bedroeg in 2006 meer dan 10% van het totale bodemverlies volgens de erosiegevoeligheidskaart. Veruit de belangrijkste maatregelen waren daarbij de maatregelen erosiebestrijding en groenbedekking. Deze laatste had een grote bijdrage omdat de maatregel op bijna 80.000 ha werd ingezet.

Hoewel voornamelijk beperkt tot enkele nichesectoren (pitfruit, groenten), was er ook een significante bijdrage van PDPO I aan de vermindering van het gebruik van gewasbeschermingsmiddelen. Het programma heeft in de eerste plaats sterk bijgedragen aan de algemene aanvaarding van methodes van goede praktijk (geavanceerde spuitmachines, mechanische onkruidbestrijding). Echter, in de maïsteelt is mechanische onkruidbestrijding nauwelijks doorgedrongen, alhoewel daar de grootste milieueffecten mogelijk zijn vanwege de omvang van de teelt. Het beperkte succes hier is vooral het gevolg van het arbeidsintensieve karakter van de methode in vergelijking met de klassieke methodes.

Op lokaal niveau, in gebieden waar de relevante milieumaatregelen intensief ingezet werden, resulteerde het PDPO I ongetwijfeld in een significante vermindering van de stikstofinput en het stikstofresidu, en aldus in een verbetering van de waterkwaliteit. Maar op Vlaams niveau was de impact eerder beperkt: de ingeschatte reductie van nutriënteninput of –residu bedroeg in 2006 minder dan 5% van de totale Vlaamse stikstofinput, en er was geen significante correlatie met de evolutie van de oppervlaktewaterkwaliteit op deelbekkenniveau. De grootste bijdrage aan de reductie van stikstofinput en –residu werd geleverd door de maatregelen groenbedekking en water. De beheersovereenkomst water, die nochtans specifiek voor dit doel werd ingesteld, had een eerder ongunstige input-impact-ratio. Gezien de gunstige input-impact-ratio van groenbedekking had een versterkte inzet van deze maatregel in de kwetsbare gebieden water de milieu-effecten zeker kunnen vergroten.

De milieugerichte VLIF-investeringen (zoals emissiearme stallen, mestinjectiesystemen, isolatiemaatregelen, wateropvang en –zuivering,...) leverden ongetwijfeld een significante – maar op basis van de beschikbare gegevens moeilijk te kwantificeren – bijdrage aan het beperken van ammoniakemissie, energieverbruik, emissie van broeikasgassen, en waterverbruik.

De PDPO-maatregelen hadden effectiever kunnen zijn op het vlak van natuur- en landschappelijke waarde, indien ze voldoende intensief en gebiedsgericht werden ingezet. Dit was slechts zelden het geval, vooral vanwege de te lage participatie. Om de kans op positieve effecten te maximaliseren, is het wenselijk om dit soort maatregelen veel meer gebiedsgericht

in te zetten, wat men vanaf 2004 bijvoorbeeld heeft betracht door het inzetten van bedrijfsplanners binnen de erkende “regionale landschappen”.

Het geïntegreerde plattelandsbeleid haakt in op de groeiende noodzaak aan functieverweving op het Vlaamse platteland. De PDPO-steun richt zich daarbij op die projecten met duurzame effecten en potentiële hefboomeffecten die de verbetering van de economische situatie en dynamiek op het platteland, het landschap en de voorzieningen als primaire doelstellingen hebben.

Binnen de betreffende maatregelen van PDPO werden talrijke ‘good practices’ geïdentificeerd, met sterke (duurzame) impact op het vlak van fysieke en natuurlijke infrastructuur en voorzieningen; dikwijls op lokaal vlak maar soms ook bovenlokaal, afhankelijk van het type project en de uitvoering ervan. Veel van deze infrastructuur werkt ook direct of indirect in op het aanbod van sociaal-recreatieve mogelijkheden. De PDPO-steun hielp daarbij ook om niet-infrastructuurgerelateerde activiteiten op te zetten (landbouw- en plattelandseducatie, toeristisch-culturele rondleidingen en informatievoorziening, basiszorg,...). Naast deze tastbare effecten, is er in de betreffende regio’s in veel gevallen een sociaal-economische dynamiek gecreëerd, wat het sociaal weefsel en de economische performantie van deze gebieden positief beïnvloedt.

Uit de analyse van de ex post-evaluatie bleek duidelijk dat, op het vlak van deze cruciale begeleiding, sturing en opvolging, het PDPO I in de eerste plaats een belangrijk leerproces was. Ervaring en bewustwording op het vlak van de mogelijkheden van de steun en de potentiële effecten van een bepaalde aanpak hebben door de jaren heen de betreffende actoren geholpen om hun projecten langzaam maar zeker een betere startbasis te bieden voor duurzame hefboomeffecten op het Vlaamse platteland. Dit leerproces is van onschatbare waarde voor het toekomstig geïntegreerd plattelandsbeleid, en dient maximaal geëxpliciteerd en gevaloriseerd te worden – ook naar andere actoren op lokaal en Vlaams niveau toe.

De Vlaamse overheid heeft met PDPO I duidelijk ingespeeld op de mogelijkheden die de Europese Unie in het kader van Verordening 1257/99 (plattelandsverordening) heeft aangereikt. Een hele reeks ambitieuze doelstellingen en maatregelen werden uitgewerkt, gaande van ondersteuning voor lokale sociaal-recreatieve projecten, over financiële tegemoetkoming aan landbouwers voor natuur- en landschapszorg tot financiële lastenverlaging bij productieverbeterende of milieugerichte investeringen. Hiervoor werd ongeveer 490 miljoen euro aan publieke middelen geïnvesteerd in de periode 2000-2006.

4 PDPO-indicatoren 2008

4.1 Algemeen

Op basis van de gemaakte databehoefteanalyses werd voor 2008 heel wat cijfermateriaal verkregen. Al dat cijfermateriaal werd samengebracht in de indicatoren tabellen, te vinden in bijlage van dit document. De indicatoren betreffen input-, output- en resultaatindicatoren die volgens de Verordening (EG) nr. 1698/2005 dienen deel uit te maken van dit jaarverslag.

4.2 Interpretatie

Voor de interpretatie van de belangrijkste indicatoren wordt verwezen naar jaarverslag 2007 en naar de website van de EC: http://ec.europa.eu/agriculture/rurdev/eval/index_en.htm.

4.3 Financiële indicatoren

4.3.1 Overzicht uitgaven

Verordening (EG) nr. 1698/2005, artikel 82 c)

de financiële uitvoering van het programma, waarbij per maatregel een overzicht van de uitgaven voor betalingen aan begunstigden wordt gegeven; indien het programma geldt voor regio's die onder de convergentiedoelstelling vallen, moeten de uitgaven voor die regio's afzonderlijk worden vermeld

In totaal werd in 2008 109.907.737 euro overheidssteun uitgegeven voor de verschillende maatregelen. Hierbij komt nog 280.154 euro voor technische bijstand zodat een totaalbedrag van 110.187.891 euro verkregen wordt. Cumulatief werd tijdens de eerste twee jaar van PDPO II 196.858.386 euro uitgegeven, dit is 29,5% van geplande uitgaven voor de volledige programmaperiode.

Figuur 1 geeft een overzicht van de uitgaven in 2008 over de verschillende assen. Procentueel zijn de uitgaven voor As 1 en 2 hoger dan de geplande uitgaven (gepland voor de volledige programmeringsperiode 2007-2013 voor die as): voor As 1 70,2% in 2008 t.o.v. 67% gepland en voor As 2 22,4% in 2008 t.o.v. 17% gepland. De effectieve uitgaven voor As 3 en As 4 blijven voor het tweede jaar op rij onder de geplande uitgaven: voor As 3 7,0% t.o.v. 9% gepland en voor As 4 0,5% t.o.v. 6% gepland.

Figuur 2 geeft een overzicht van de procentuele verdeling van de uitgaven in 2008 voor alle maatregelen over de assen heen. Wanneer de uitgaven voor de afzonderlijke maatregelen lager waren dan 1% van het totaalbudget werden ze ondergebracht in de categorie 'andere' (dit om de leesbaarheid van de figuur te verhogen). Budgettair gezien waren de volgende maatregelen het belangrijkste in 2008: 1) Investerings in de landbouw (52,9%), 2) BO water (10,3%), 3) Vestiging van jonge landbouwers (9,9%), 4) Opleiding in de landbouw (3,5%), 5) Groenbedekking (3,3%).

Figuur 3 geeft een overzicht van de uitgaven van As 1. Binnen deze as worden 89,5% van de uitgaven verdeeld door het Vlaams Landbouw investeringsfonds (VLIF).

Figuur 4 geeft een overzicht van de uitgaven binnen As 2. 61% van de uitgaven zijn voor rekening van de agromilieumaatregelen beheerovereenkomst water en groenbedekking.

Figuur 5 geeft een overzicht van de uitgaven binnen As 3. 43% van de uitgaven zijn toe te schrijven aan diversificatiesteun voor landbouwbedrijven (VLIF) en 29% aan de maatregel 'bevordering van toeristische activiteiten'.

Tabel 2 geeft een overzicht van de uitgaven ten opzichte van de doelstellingen voor de gehele programmaperiode. De gegevens zijn eveneens te vinden in tabel G5 van de indicatoren tabellen (zie bijlage).

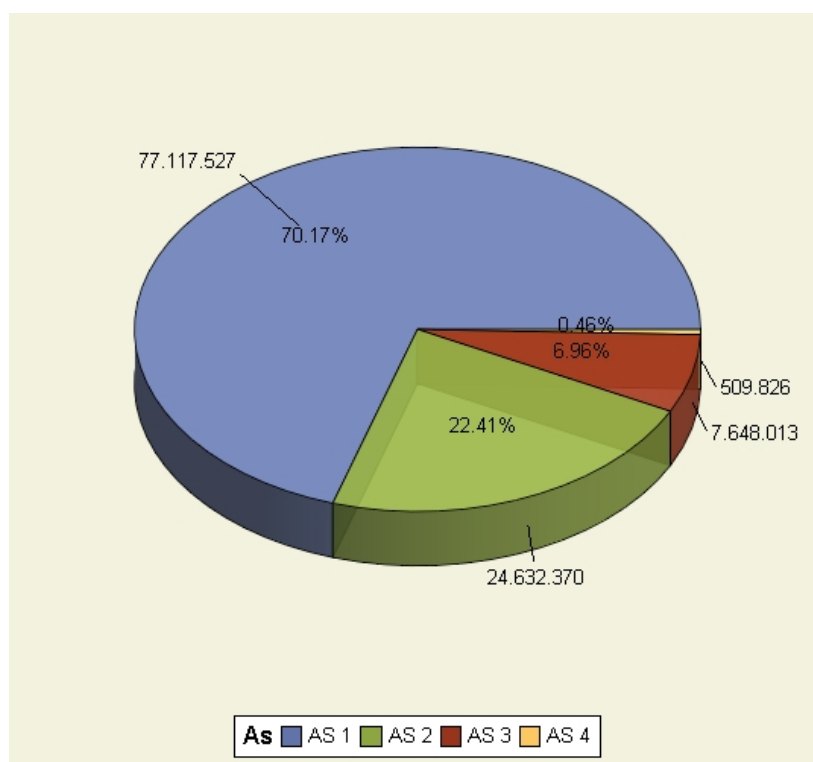

Figuur 1 Procentuele en absolute (euro) verdeling van de uitgaven in kalenderjaar 2008 over de vier assen van het PDPO

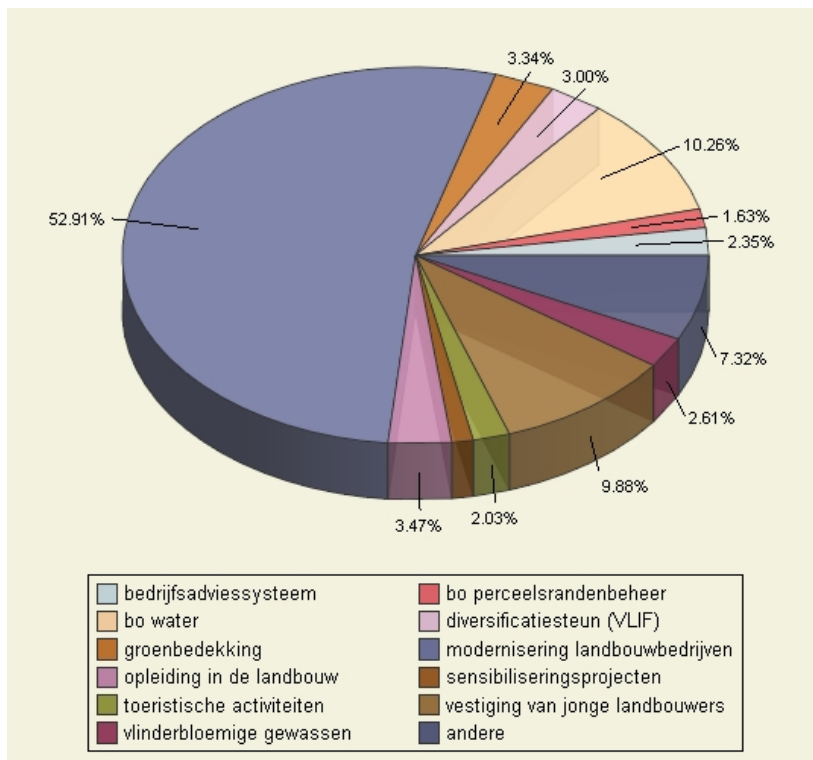

Figuur 2 Procentuele verdeling van de uitgaven in kalenderjaar 2008 over de maatregelen van het PDPO (uitgaven lager dan 1% van het totaal werden ondergebracht in de categorie ‘andere’)

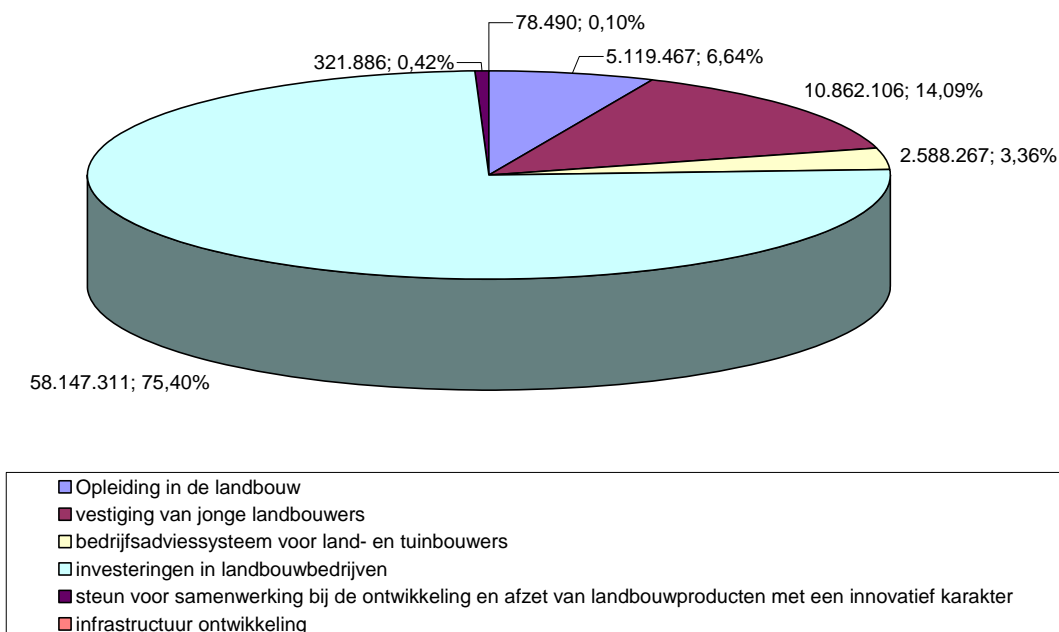

Figuur 3 Procentuele en absolute (euro) verdeling van de uitgaven in kalenderjaar 2008 over de maatregelen van As 1

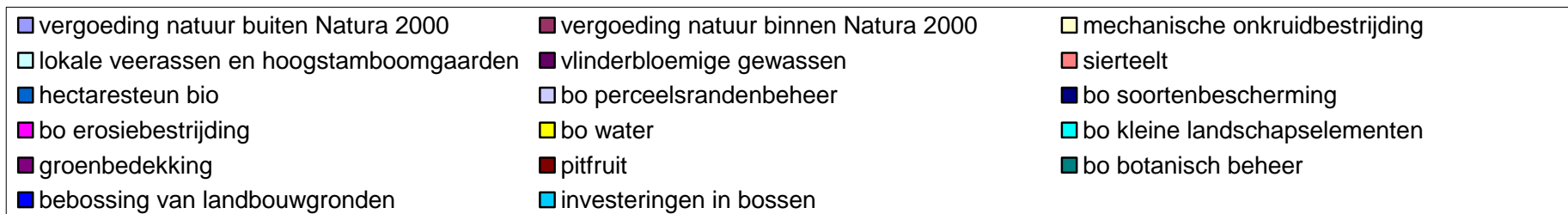
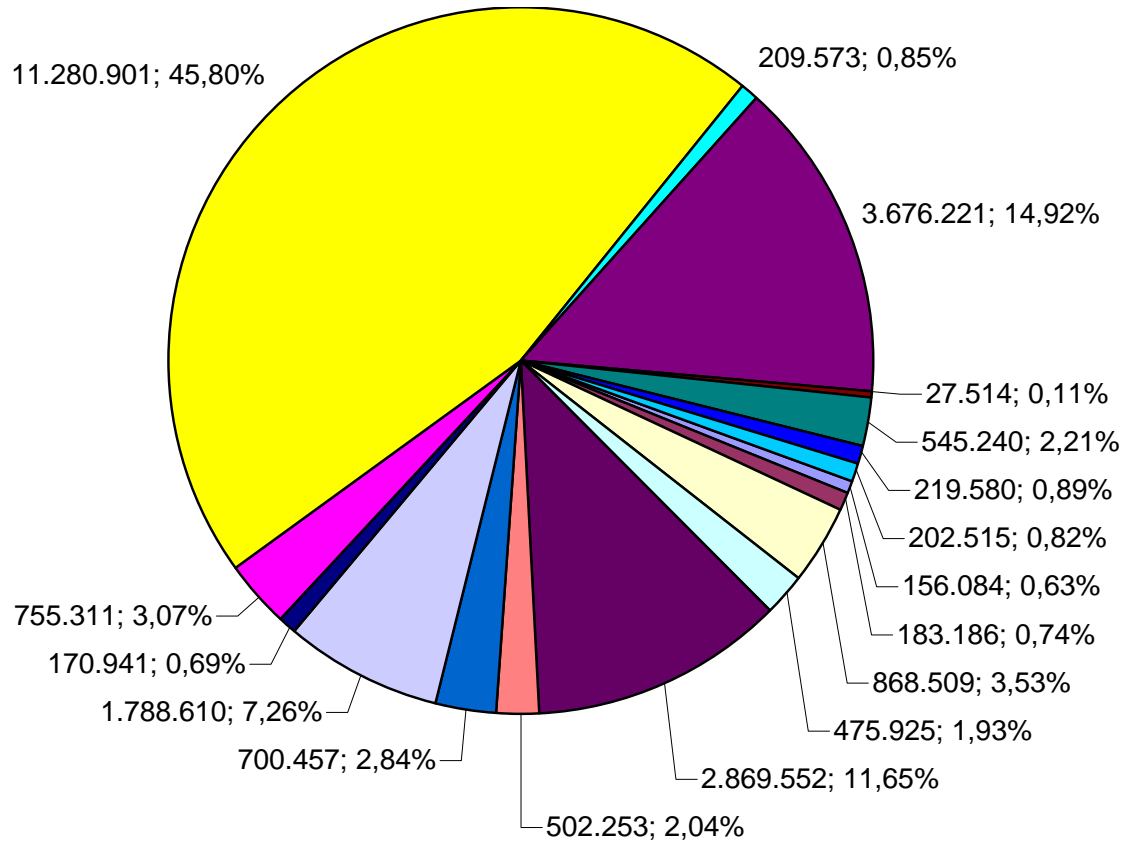

Figuur 4 Procentuele en absolute (euro) verdeling van de uitgaven in kalender jaar 2008 over de maatregelen van As 2

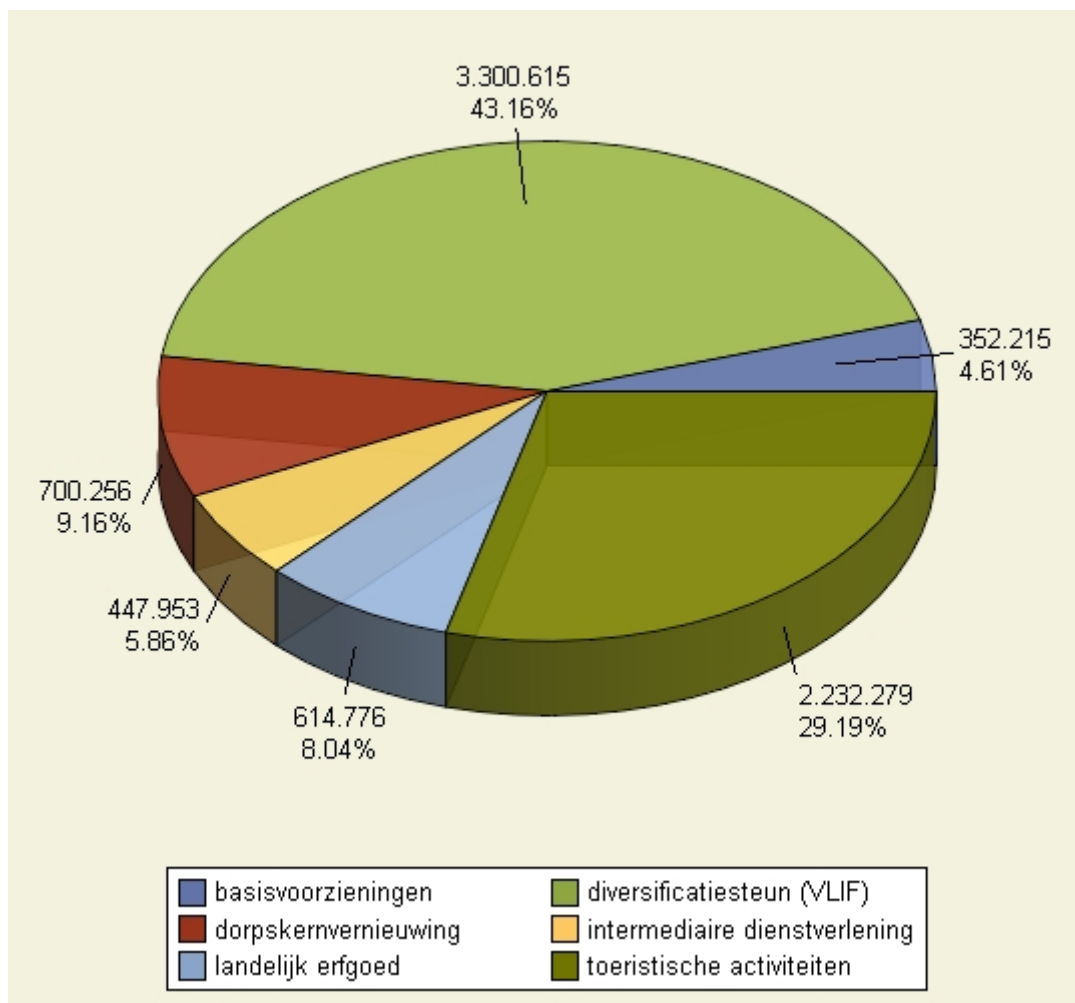

Figuur 5 Procentuele en absolute (euro) verdeling van de uitgaven in kalenderjaar 2008 over de maatregelen van As 3

Tabel 2 Overzicht van de uitgaven in de periode 2007-2008 in verhouding tot de vooropgestelde uitgaven. De maatregelen waarvoor geen uitgaven plaatsvonden in 2007-2008 zijn niet weergegeven. Top-up is eveneens niet opgenomen.

Code van de maatregel	Maatregel	Overheids-uitgaven (ELFPO) - Jaar N	Overheids-uitgaven – Cumulatieve betalingen van 2007 t/m jaar N ELFPO	Overheids-uitgaven – Cumulatieve betalingen van 2007 t/m jaar N Totaal	Geprogrammeerde overheids-uitgaven 2007-2013 ELFPO	Geprogrammeerde overheids-uitgaven 2007-2013 Totaal	Financiële uitvoeringen PDPO
111	Acties op het gebied van beroepsopleiding en voorlichting	1.535.840	3.042.560	10.141.867	11.268.508	37.561.693	27,0%
112	Vestiging van jonge landbouwers	3.258.632	6.314.812	21.049.373	14.410.760	48.035.867	45,1%
114	Gebruik van adviesdiensten	776.480	1.059.380	3.531.267	5.692.962	18.976.540	18,6%
121	Modernisering van landbouwbedrijven	17.444.193	31.588.389	105.294.620	84.821.392	282.737.974	37,0%
123	Verhoging van de toegevoegde waarde van land- en bosbouwproducten	96.566	208.209	694.030	8.662.321	28.874.403	2,4%
125	Infrastructuur voor de ontwikkeling en aanpassing van de land- en de bosbouw	23.547	23.547	78.490	111.984	373.280	21,0%
Totaal As 1	Totaal As 1	23.135.258	42.236.897	140.789.647	134.712.425	449.041.417	31,4%
212	Betalingen aan landbouwers in andere gebieden met handicaps dan berggebieden	78.042	78.042	156.084	1.547.208	3.094.416	5,0%
213	Natura 2000-betalingen en betalingen in verband met Richtlijn 2000/60/EC (Kaderrichtlijn Water)	91.593	402.948	805.896	1.306.531	2.613.062	30,8%
214	Agromilieubetalingen	8.523.299	16.762.226	33.524.419	50.482.899	100.965.798	43,4%
221	Eerste bebossing van landbouwgronden	109.790	342.989	685.978	1.357.104	2.714.208	25,7%
227	Niet-productieve investeringen	101.257	167.124	334.248	1.156.403	2.312.806	14,5%
Totaal As 2	Totaal As 2	8.903.981	17.753.329	35.506.624	56.130.177	112.260.354	31,6%
311	Diversificatie naar niet-agrarische activiteiten	990.161	1.495.057	4.983.524	6.502.218	21.674.061	23,0%
313	Bevordering van toeristische activiteiten	669.684	669.684	2.232.278	1.490.386	4.967.953	44,9%
321	Basisvoorzieningen voor de economie en de	105.664	105.664	352.215	1.745.771	5.819.237	6,1%

	plattelandsbevolking						
322	Dorpsvernieuwing en -ontwikkeling	210.077	210.077	700.256	3.175.365	10.584.550	6,6%
323	Instandhouding en opwaardering van het landelijke erfgoed	184.433	184.433	614.776	4.722.463	15.741.543	3,9%
331	Opleiding en voorlichting voor economische actoren die werkzaam op de onder As 3 vallende terreinen	134.386	134.386	447.953	324.154	1.080.513	41,5%
Totaal As 3	Totaal As 3	2.294.404	2.799.301	9.331.003	17.960.357	59.867.857	15,6%
431	Beheer van de plaatselijke groep, verwerving van vakkundigheid en dynamisering van het gebied zoals bedoeld in artikel 61	152.948	152.948	509.826	2.170.000	7.233.333	7,0%
Totaal As 4	Totaal As 4	152.948	152.948	509.826	11.227.336	37.424.453	1,4%
Technische bijstand	Technische bijstand	140.077	218.931	437.862	4.490.414	8.980.828	4,9%
Totaal	Totaal	34.626.668	63.161.406	186.574.960	224.520.709	667.574.909	27,9%

In tegenstelling tot de financiële tabel G5 die opgenomen is in deel II jaarverslag (indicatoren tabellen) is in bovenstaande tabel de top-up (extra Vlaams geld bovenop cofinanciering) niet opgenomen, eveneens is de misboeking 112-121 (zie vorig jaarverslag) hierin niet gecorrigeerd.

Het verschil in uitgaven die bestaan tussen Tabel G5 (deel II jaarverslag) en de verschillende tabellen per maatregel (eveneens deel II) bedraagt per waarde maximaal 4 € (ELFPO M121 en M311) met een gemiddelde van 1 à 2 €. Deze verschillen zijn volledig te verklaren door afrondingsverschillen. Deze worden veroorzaakt door de afronding op de Excel-tabellen van EC zelf én de afrondingen die de beheersdiensten uitvoeren bij de onderverdeling van de uitgaven over de verschillende gevraagde categorieën voor de monitoring.

Tabel 3 Overzicht van de top-up uitgaven (extra Vlaams geld bovenop cofinanciering)

Code van de maatregel	Maatregel	Top-up uitgaven - Jaar N	Top-up overheidsuitgaven – Cumulatieve betalingen van 2007 t/m jaar N
214	Agromilieumaatregelen	6.824.408	10.273.046
221	Eerste bebossing van landbouwgronden	0	10.380

4.3.2 Overzicht terugvorderingen

Verordening (EG) nr. 1698/2005, artikel 82 g)

In voorkomend geval, het hergebruik van steun die overeenkomstig artikel 33 van Verordening (EG) nr. 1290/2005 is teruggevorderd.

In 2008 werd 207.045,16 euro teruggevorderd, waarvan 65.236,34 euro Europese inbreng voor volgende maatregelen:

- 9.355,56 euro (2.806,67 euro van ELFPO) voor M112 Vestiging van jonge landbouwers
- 5.175,00 euro (1.552,50 euro van ELFPO) voor M114 Bedrijfsadviesdiensten
- 105.029,46 euro (31.508,83 euro van ELFPO) voor M121 Modernisering van landbouwbedrijven
- 10.911,77 euro (5.455,90 euro van ELFPO) voor M214 Agromilieumaatregelen
- 4.625,10 euro (2.312,55 euro van ELFPO) voor M227 Niet-productieve investeringen in bossen
- 5.076,98 euro (1.523,10 euro van ELFPO) voor M311 Diversificatie naar niet agrarische activiteiten
- 4.294,29 euro (1.288,29 euro van ELFPO) voor M313 Bevordering van toeristische activiteiten
- 62.500,00 euro (18.750,00 euro van ELFPO) voor M431 Werking Plaatselijke Groepen

De teruggevorderde bedragen werden in mindering gebracht op de uitgaven, waardoor de betrokken beheersdienst deze bedragen opnieuw kan gebruiken voor de betreffende maatregel.

4.4 Indicatoren per as

Verordening (EG) nr. 1698/2005, artikel 82 b)

de aan de hand van output- en resultaatindicatoren aangegeven vorderingen met het programma in het licht van de vastgestelde doelstellingen;

4.4.1 As 1 – Verbetering van het concurrentievermogen

Belangrijk: slechts een selectie aan indicatoren wordt in onderstaande figuren en tabellen toegelicht. Voor een overzicht van alle indicatoren wordt verwezen naar de indicatorentabellen in bijlage.

4.4.1.1 111-A. Opleiding in de landbouw

4.4.1.1.1 Outputindicatoren

Onder deze maatregel vallen cursussen (starters- en vormingscursussen), stages en korte vorming. In tegenstelling tot cursussen en stages zijn “korte vorming” bijeenkomsten van één tot drie uur waarop een bepaald onderwerp in verband met de landbouwsector onder leiding van een lesgever wordt uitgediept.

Cursussen en stages

Tabel 4 geeft een overzicht van het aantal deelnemers en de uitgaven per thema. Dit wordt grafisch voorgesteld in Figuur 6 en Figuur 7. Hieruit blijkt dat vaardigheden op management-, administratief- en marketinggebied enerzijds en ICT-opleiding anderzijds veruit de twee belangrijkste categorieën zijn voor de cursussen zowel wat betreft aantal deelnemers (41 resp. 31%) als de uitbetaalde subsidie (41% resp. 26%). De stages maken deel uit van de startersopleiding en werden daarom onder de managementsopleidingen ondergebracht. Op de derde plaats komt categorie ‘andere’ waarin zowel de cursussen aangaande sectorspecifieke technische thema’s als het aanleren van praktische vaardigheden in onder gebracht zijn, met 25% van het aantal deelnemers en 26% van de uitgaven. 3% van het aantal deelnemers en 4% van de uitgaven was bestemd voor cursussen die ondergebracht kunnen worden onder de noemer “Landschapsbehoud en -verbetering en milieubescherming”. De overige thema’s (productkwaliteit, nieuwe normen en nieuwe technologische processen en machines / innovatieve benaderingen) waren slechts in uitzonderlijke gevallen het hoofdthema van de cursus. Niet toevallig komen deze thema’s in Vlaanderen eerder aan bod in de demoprojecten (zie verder).

De uitgaven voor sociale promotie, een uitkering voor de landbouwers die 75 uren opleiding met succes beëindigd hebben, bedroeg in 2008 81.190 euro¹.

De geslacht- en leeftijdsgegevens van het aantal deelnemers aan de cursussen en stages is weergegeven in Tabel 5. In totaal waren er 5.533 deelnemers aan cursussen en stages. 36% van deze deelnemers was vrouwelijk. 54% van de deelnemers was jonger dan 40 jaar.

De 5.533 deelnemers aan cursussen of stage betrof 4.153 unieke personen, d.w.z. dat er in 2008 eveneens personen zijn die meerdere cursussen of stages gevolgd hebben. Van deze 4.153 personen was 35% van het vrouwelijk geslacht en was 52% jonger dan 40 jaar.

Voor het eerst werd het unieke aantal deelnemers aan cursussen en stages bepaald over twee jaren heen (2007 en 2008): 7.373. Daar er in 2007 3.926 unieke deelnemers geregistreerd werden en in 2008 4.153, betekent dit dat 706 personen zowel in 2007 als in 2008 een cursus of een stage gevolgd hebben. Van deze 7.373 personen was 38% van het vrouwelijk geslacht en was 53% jonger dan 40 jaar.

Tabel 4 Overzicht van het aantal deelnemers en uitgaven per thema

Thema	Aantal deelnemers	Aantal vorming dagen	Totale uitgaven (euro)
Vaardigheden op management-, administratief en marketinggebied	2.193	15.093	999.916
ICT-opleiding	1.719	5.490	661.289
Nieuwe technologische processen en machines / innovatieve benaderingen	10	36	3.831
Nieuwe normen	26	68	5610
Productkwaliteit	0	0	0
Landschapsbehoud en -verbetering en milieubescherming	184	860	103.840
Andere	1.401	4.350	656.878
Sociale promotie	-	-	81.190
Totaal	5.533	25.897	2.512.554

¹ In de Europese tabel 111(1) werd de sociale promotie bij 'andere' gerekend zonder de cursisten zelf te tellen, deze zijn immers ondergebracht in de categorie horende bij de cursusinhoud.

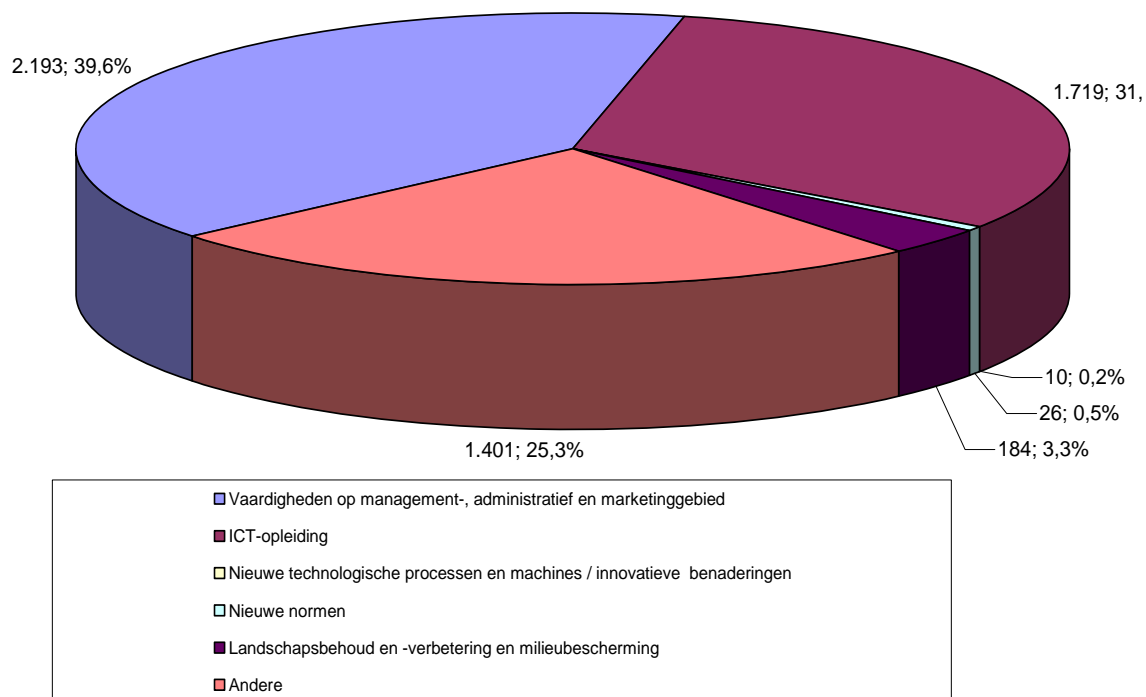

Figuur 6 Overzicht van het aantal deelnemers per thema voor de cursussen en stages

Tabel 5 Leeftijd en geslacht van het uniek aantal deelnemers aan cursussen en stages

-	Unieke aantal mannen < 40 j	Unieke aantal mannen ≥ 40 j	Unieke aantal mannen Totaal	Unieke aantal vrouwen < 40 j	Unieke aantal vrouwen ≥ 40 j	Unieke aantal vrouwen Totaal
Niet-uniek 2008	2.030	1.512	3.542	964	1.027	1.991
Uniek 2008	1.483	1.208	2.691	680	782	1.462
Uniek 2007-2008	2.555	2.026	4.581	1.338	1.454	2.792

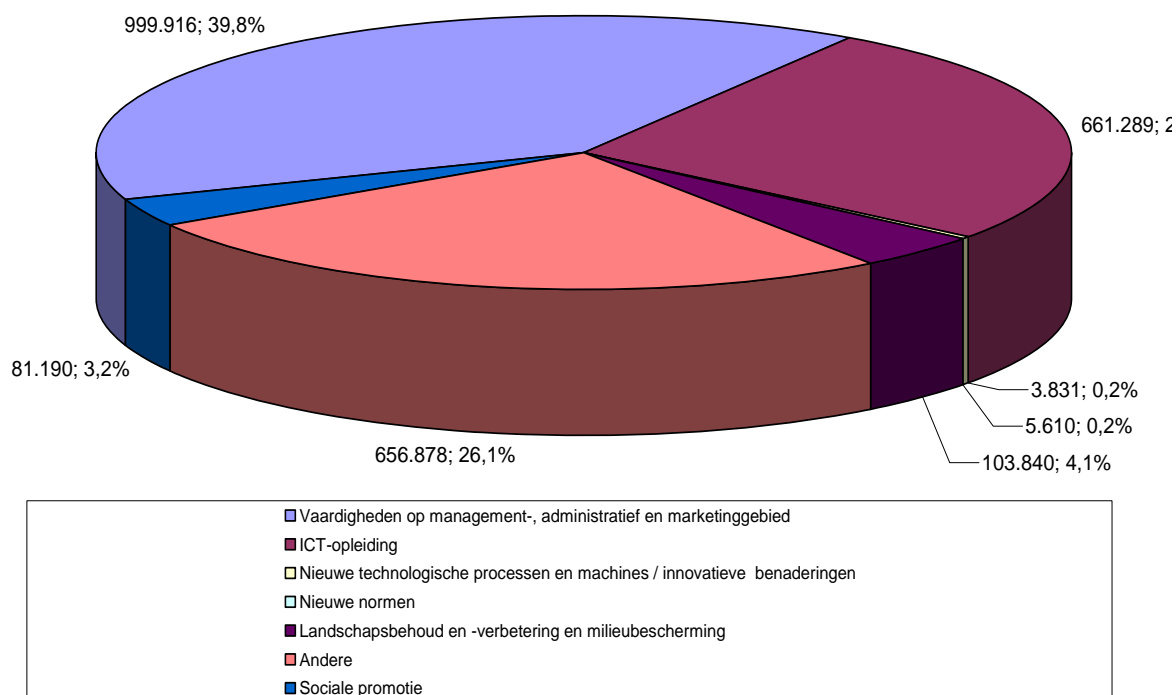

Figuur 7 Absolute (euro) en procentuele verdeling van de uitgaven per thema tijdens kalenderjaar 2008 voor de cursussen en de stages

Korte vorming

Tabel 6 en Figuur 8 geven een overzicht van het aantal deelnemers en de uitgaven per thema voor de korte vorming. Hieruit blijkt dat de categorie ‘andere’ met voorsprong de belangrijkste categorie is waarin het aantal deelnemers (77%) aan de korte vorming in kan ondergebracht worden. In deze categorie worden allerhande technische thema’s voor de verschillende landbouwsectoren ondergebracht. 13% en 7% van het aantal deelnemers aan de korte vorming kan toegewezen worden aan respectievelijk “Landschapsbehoud en -verbetering en milieubescherming” en “Vaardigheden op management-, administratief en marketinggebied” De overige thema’s (productkwaliteit, nieuwe normen en nieuwe technologische processen en machines / innovatieve benaderingen) waren slechts in uitzonderlijke gevallen het hoofdthema van de korte vorming. Niet toevallig komen deze thema’s in Vlaanderen eerder aan bod in de demoprojecten (zie verder).

Bij de korte vorming wordt enkel het aantal deelnemers geregistreerd, zonder persoonsgegevens. Voor het unieke aantal deelnemers werd een schatting gemaakt op basis van de grootte van het potentieel publiek, zijnde het aantal personen regelmatig tewerkgesteld in de landbouw en de loonarbeiders. Er werd aangenomen dat de helft van deze mensen in 2008 een korte vorming gevolgd heeft, zijnde 31.255 personen.

De statistieken over geslacht en leeftijd van de deelnemers aan de korte vorming zijn gebaseerd op steekproeven en gegevens over potentieel in aanmerking komend publiek. 31% van de deelnemers aan korte vorming zijn vrouwelijk en 21% is jonger dan 40 jaar.

Tabel 6 Overzicht van deelnemers en uitgaven per cursuscategorie voor de korte vorming in 2008

Cursusinhoud	Aantal deelnemers	Aantal dagen vorming	Totale uitgaven (euro)
Vaardigheden op management-, administratief en marketinggebied	9.951	2.334	114.020
ICT-opleiding	2.803	749	64.486
Nieuwe technologische processen en machines / innovatieve benaderingen	466	118	5.882
Nieuwe normen	1.639	403	16.389
Produktkwaliteit	691	187	10.074
Landschapsbehoud en -verbetering en milieubescherming	18.066	3.996	137.833
Andere	109.552	24.521	953.923
Totaal	143.168	32.308	1.302.607

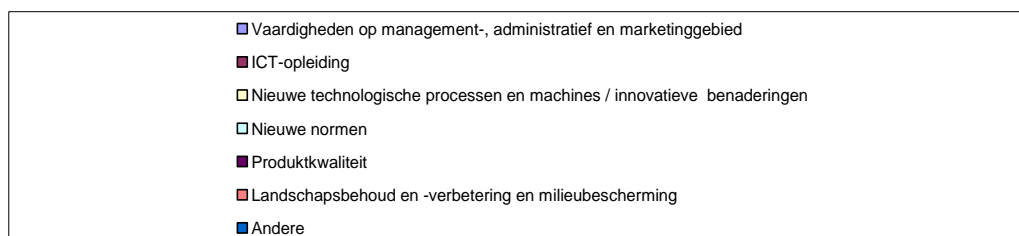
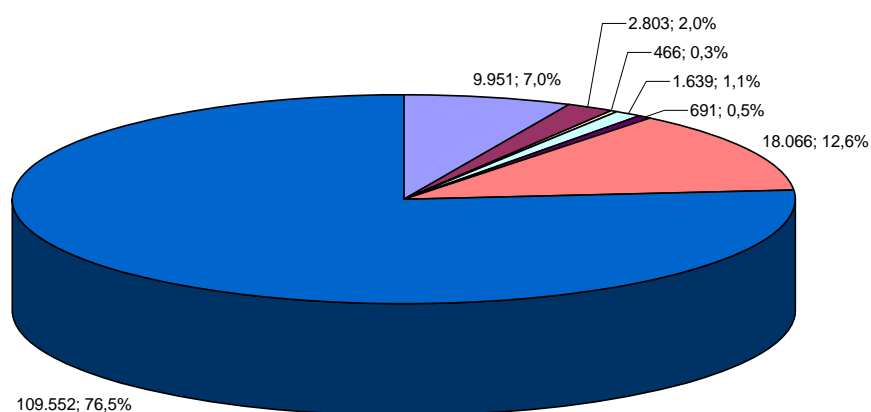
**Figuur 8** Absolute en procentuele verdeling van het aantal deelnemers aan korte vorming over de verschillende thema's

4.4.1.1.2 Resultaatindicatoren

Cursussen en stages

In totaal werden in 2008 5.092 diploma's en getuigschriften uitgereikt voor 3.723 unieke personen. 36% van de personen was van het vrouwelijk geslacht en 52% was jonger dan 40 jaar.

Tijdens de eerste twee jaar van PDPO II werden in totaal 9.907 diploma's en getuigschriften uitgereikt voor 6.650 unieke personen. Daar in 2007 3.519 unieke personen een diploma of getuigschrift behaald hebben en in 2008 3.723, betekent dit dat 592 personen zowel in 2007 als in 2008 een diploma of getuigschrift behaald hebben.

Van de 6.650 unieke personen die tijdens de eerste twee jaar van PDPO II een diploma of getuigschrift behaald hebben was 39% van het vrouwelijk geslacht en 53% jonger dan 40 jaar.

Korte vorming

Daar de onderwerpen van korte vorming dicht bij de praktijk staan wordt aangenomen dat 100% van de deelnemers wat ze geleerd hebben op het infomoment ook in de praktijk zullen brengen. Dit cijfer komt dan overeen met het unieke aantal deelnemers (31.255). De absolute cijfers van geslacht en leeftijd werden verkregen door dezelfde procentuele verdeling te gebruiken als hierboven aangegeven.

4.4.1.1.3 Targets

Tabel 7 Targets voor maatregel 111-A Opleiding in de landbouw

Type indicator	Indicator	Doel 2007-2013	Gerealiseerd in 2007-2008	Procentuele deel
Output	Aantal <u>unieke</u> deelnemers aan opleidingen	35.000	38.628 ²	110%
Output	Aantal deelnemers aan opleidingen	NA	336.052	/
Output	Totaal aantal dagen opleiding voor alle deelnemers	519.750	128.581	25%
Resultaat	Aantal unieke deelnemers die succesvol een opleiding gevolgd hebben	34.000	37.905 ³	111%

Er is geen doelstelling aanwezig voor het aantal deelnemers daar pas eind mei 2009 de analyse ontvangen werd van EC aangaande de gegevens van jaarverslag 2007. Hieruit blijkt dat het totale aantal deelnemers t.o.v. de doelstelling afgewogen dient te worden en niet het unieke aantal. In 2007 werd de doelstelling voor het unieke aantal deelnemers bepaald zoals aangegeven in de indicatorenfiche. Een target voor het aantal deelnemers (niet-uniek) is 1.200.000. Deze zal vanaf volgend jaarverslag de ontbrekende (NA) target vervangen.

² 7.373 unieke deelnemers aan cursussen en stages in 2007-2008 (exact) + 31.255 geschatte aantal unieke deelnemers korte vorming 2007-2008

³ 6.655 unieke geslaagden cursussen en stages 2007-2008 + 31.255 unieke geslaagden korte vorming

4.4.1.2 111-C. Sensibiliseringsprojecten duurzame landbouw (demoprojecten)

4.4.1.2.1 Outputindicatoren

In Figuur 9 wordt het aantal deelnemers en de uitgaven weergegeven voor de demoprojecten per thema. In totaal waren er 11.500 deelnemers aan sensibiliseringsprojecten die in 2008 beëindigd werden⁴. Veruit het grootste aantal deelnemers, zijnde 62%, nam deel aan demoprojecten die vallen onder de categorie “landschapsbehoud en –verbetering en milieubescherming”. 17% van de deelnemers woonden projecten bij die vallen onder de categorie “Nieuwe technologische processen en machines / innovatieve benaderingen”. Respectievelijk 15% en 6% van het totaal aantal deelnemers was bestemd voor demoprojecten in de categorie “Vaardigheden op management-, administratief en marketinggebied” en “Productkwaliteit”. Naar schatting waren 10% van de deelnemers aan de demoprojecten vrouwelijk en 30% van de deelnemers was jonger dan 40 jaar.

In Figuur 10 worden de uitgaven in 2008 weergegeven voor de demoprojecten per thema. De uitbetalingen voor de demoprojecten vinden plaats in meerdere schijven. Per project is de uitbetaling in 2008 van één of twee schijven opgenomen onder de juiste cursuscategorie. Het betreft de betalingen voor projecten van oproep 2003 tot 2007. De uitbetalingen in 2008 waren vooral voor projecten in de categorie “landschapsbehoud en –verbetering en milieubescherming”. Betalingen voor demoprojecten aangaande productkwaliteit en aangaande nieuwe normen komen op een gedeelde tweede plaats met elk ongeveer 10% van het budget.

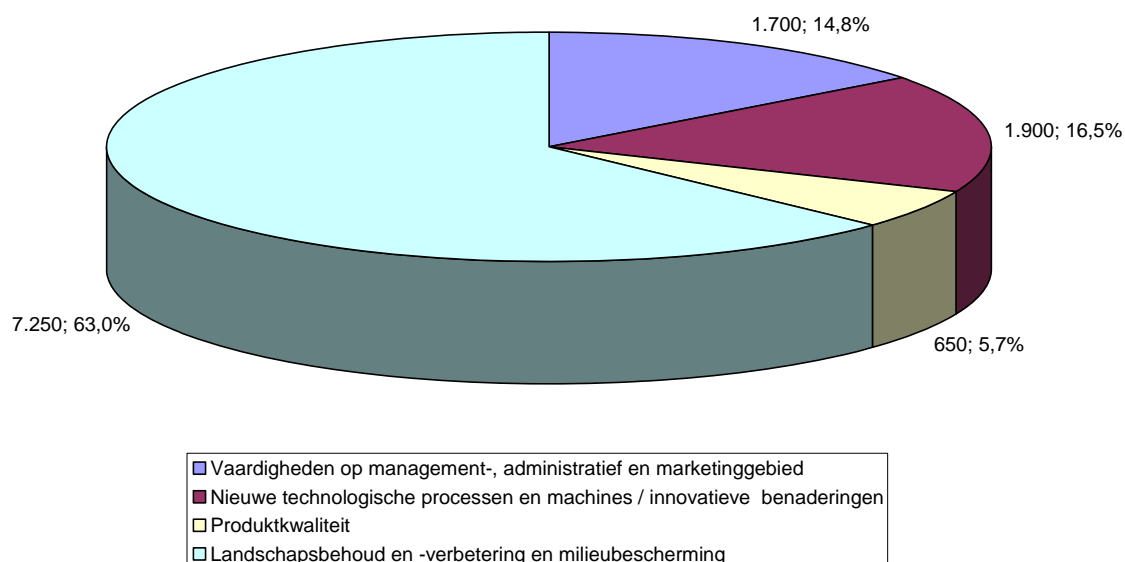

Figuur 9 Absolute en procentuele verdeling van het aantal deelnemers aan demoprojecten per thema

⁴ Projecten die in 2008 beëindigd werden en waarvoor de derde schijf van de betaling werd uitgevoerd.

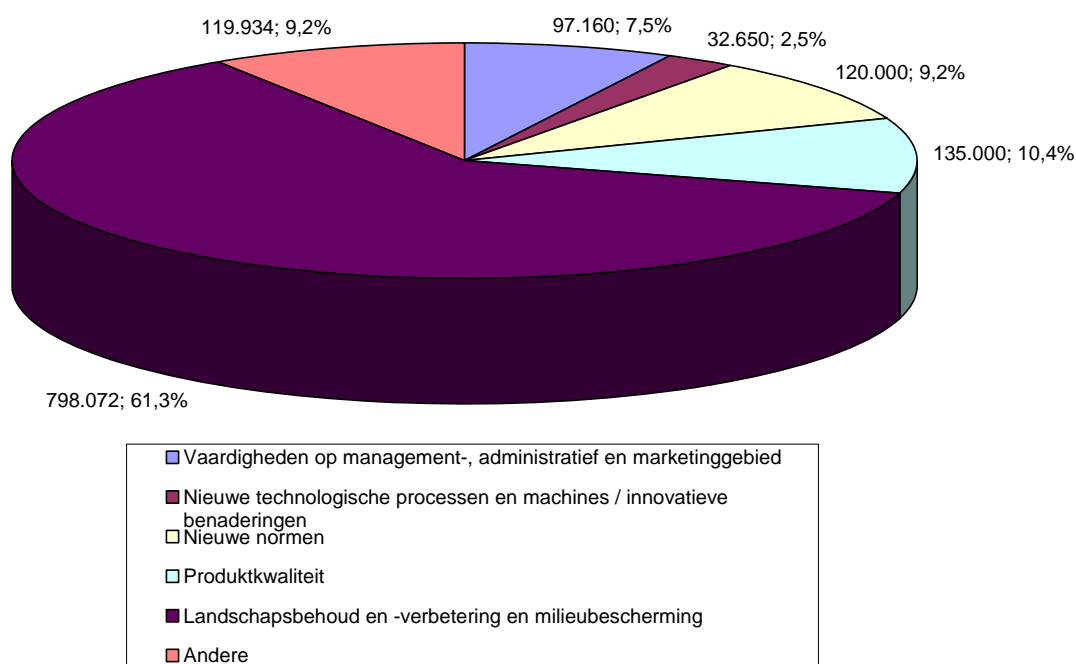

Figuur 10 Absolute (euro) en procentuele verdeling van de uitgaven voor demoprojecten per thema

De gegevens aangaande de demoprojecten die goedgekeurd werden in 2008 zijn nog niet opgenomen in de indicatoren van dit jaarverslag omdat noch lijsten met totaal aantal deelnemers beschikbaar zijn (de uitvoering van een demoproject wordt immers over meerdere jaren verspreid) noch betalingen uitgevoerd werden. Vervolledigend wordt in Tabel 8 de lijst weergegeven van de goedgekeurde demoprojecten in 2008. De projecten stonden in het teken van rationeel energiegebruik en het voorkomen van ziekten bij dieren.

Tabel 8 Lijst met onderwerpen van de goedgekeurde demoprojecten in 2008 en de uitvoerende instantie

Naam demoproject	Uitvoerende instantie
Varroa-index in de bijenteeltpraktijk	Vlaams Vulgarisatiecentrum Bijenteelt (VVCB)
Impact van worminfecties op de algemene gezondheidsstatus van leghennen in niet-kooisystemen	Dierengezondheidszorg Vlaanderen (DGZ)
Geïntegreerde aanpak van de gezondheidszorg bij schapen en melkgeiten	Vlaamse Schapenhouderij (VSH)
Verbeteren van de uiergezondheid in Vlaanderen door communicatie, opleiding en begeleiding	Melkcontrolecentrum Vlaanderen (MCC)
Behoud van bedreigde rundveerassen door een goede marketingstrategie en een rendabele bedrijfsvoering	Boerenbond-Consult (BB-Consult)
Bijproducten uit de energiewinning: aanbod en waarde voor varkens	Landbouwcentrum voor Voedergewassen (LCV)
Bijproducten uit de energiewinning: aanbod en waarde voor melkvee	Landbouwcentrum voor Voedergewassen (LCV)
Maximale energiebesparing in vruchtgroenten: vergelijking en optimalisatie van energiebesparende	Proefcentrum Hoogstraten (PCH)

maatregelen	
Energiezuinig telen van bladgewassen	Proefstation voor de Groenteteelt (PSKW)
Op weg naar een energiebewuste landbouw	Boerenbond-Consult (BB-Consult)
Code van goede praktijk voor het energie-efficiënt gebruik van mechanische ventilatie in de intensieve veehouderij	Proefcentrum voor Innovatie, Verbreding en Advies in de Landbouw en Veehouderij (PIVAL)
Windmakers	Provinciaal Centrum voor Landbouw en Milieu (PROCLAM)
Brandstofbesparing zichtbaar maken	Landbouwcentrum voor Voedergewassen (LCV)

4.4.1.2.2 Resultaatindicatoren

De resultaatindicator geeft het aantal deelnemers aan die het geleerde toepassen in de praktijk. Hiervoor kunnen nog geen resultaten doorgegeven worden. Deze informatie kan enkel verkregen worden via enquêtes een aantal jaren na het demoproject.

4.4.1.2.3 Targets

Tabel 9 Targets van maatregel 111-C Sensibiliseringsprojecten duurzame landbouw

Type indicator	Indicator	Doel 2007-2013	Gerealiseerd in 2007-2008	Procentuele deel
Output	Aantal <u>unieke</u> deelnemers aan opleidingen	12.600	11.500	91%
Output	Aantal deelnemers aan opleidingen	NA	30.250	/
Output	Totaal aantal dagen opleiding voor alle deelnemers	37.800	16.319	43%
Resultaat	Aantal unieke deelnemers die succesvol een opleiding gevolgd hebben	7.560	NA	NA

Vorig jaar werd een overschatting gedaan van het aantal unieke deelnemers, dit verklaart waarom het cumulatieve cijfer 2007-2008 lager is dan hetgeen vorig jaar doorgegeven werd. De inschatting wordt gebaseerd op gedeeltelijke verslagen en de ervaring van de verantwoordelijken bij de administratie. Het werkelijk aantal unieke deelnemers is niet gekend daar er geen systematische deelnemerslijsten bestaan.

Er is geen doelstelling aanwezig voor het aantal deelnemers daar pas eind mei 2009 de analyse ontvangen werd van EC aangaande de gegevens van jaarverslag 2007. Hieruit blijkt dat het totale aantal deelnemers t.o.v. de doelstelling afgewogen dient te worden en niet het unieke aantal. In 2007 werd de doelstelling voor het unieke aantal deelnemers bepaald zoals aangegeven in de indicatorenfiche. Een target voor het aantal deelnemers (niet-uniek) is 106.000. Deze zal vanaf volgend jaarverslag de ontbrekende (NA) target vervangen

4.4.1.3 111-D. Opleiding in de biologische landbouw (uitdovende maatregel)

4.4.1.3.1 Outputindicatoren

In 2008 werden 3 bedrijfsbegeleidingen bij 3 unieke landbouwbedrijven verder uitbetaald. Voor deze opleiding werden aldus 3 deelnemers geteld⁵. Ze werden allen onderverdeeld bij de categorie “Vaardigheden op het vlak van management-, administratief en marketinggebied. De 3 begunstigden waren allen mannen, waarvan één jonger dan 40.

4.4.1.3.2 Resultaatindicatoren

De behandelde materie wordt onmiddellijk toegepast in de praktijk, de 3 deelnemers werden dan ook geteld bij de categorie “brengt de verworven vaardigheden in de praktijk”.

4.4.1.3.3 Targets

Tabel 10 Targets voor maatregel 111-D Opleiding in de biologische landbouw

Type indicator	Indicator	Doel 2007-2013	Gerealiseerd in 2007-2008	Procentuele deel
Output	Aantal <u>unieke</u> deelnemers aan opleidingen	14	14	100%
Output	Aantal deelnemers aan opleidingen	NA	17	/
Output	Totaal aantal dagen opleiding voor alle deelnemers	14	17	121%
Resultaat	Aantal unieke deelnemers die succesvol een opleiding gevolgd hebben	14	14	100%

Er is geen doelstelling aanwezig voor het aantal deelnemers daar pas eind mei 2009 de analyse ontvangen werd van EC aangaande de gegevens van jaarverslag 2007. Hieruit blijkt dat het totale aantal deelnemers t.o.v. de doelstelling afgewogen dient te worden en niet het unieke aantal. In 2007 werd de doelstelling voor het unieke aantal deelnemers bepaald zoals aangegeven in de indicatorenfiche. Een target voor het aantal deelnemers (niet-uniek) is 17. Deze zal vanaf volgend jaarverslag de ontbrekende (NA) target vervangen

⁵ Overeenkomende met de filosofie voor de monitoring van begunstigden op bedrijfsniveau voor andere PDPO. II- maatregelen zoals investeringssteun wordt slechts 1 persoon geteld, alhoewel het advies in praktijk gegeven zou kunnen worden aan meerdere personen. Deze gegevens zijn niet systematisch gekend.

4.4.1.4 112. Vestiging van jonge landbouwers

4.4.1.4.1 Outputindicatoren

In 2008 werden 162 vestigingsdossiers goedgekeurd die ingediend werden na 1 januari 2007 onder PDPO II-regelgeving. 22 % van deze vestigingsdossiers gebeurden in het kader van vervroegde pensionering; (=voorgaande bedrijfsleider tussen 55-64 jaar). 14 % van deze dossiers werd ingediend door een vrouw. Van deze 162 dossiers werd ook het investeringsvolume gemonitord, dat de som is van de overheidssubsidie en de privé-bijdrage. Het investeringsvolume bedroeg 29,6 miljoen euro. Het deel aangaande overheidsuitgaven wordt jaarlijks boekhoudkundig gemonitord.

Figuur 11 en Figuur 12 geven respectievelijk de verdeling per landbouwactiviteit van het aantal goedgekeurde PDPO II dossiers en het totale investeringsvolume. Hieruit blijkt dat gemengde bedrijven, melkvee- en tuinbouwbedrijven het meest door jonge landbouwers overgenomen worden.

In 2008 werden echter ook 28 dossiers goedgekeurd die ingediend werden vóór januari 2007 onder PDPO I-regelgeving. Deze horen thuis bij de categorie “verbintenissen van vorige programmaperioden”. 43% van deze goedgekeurde dossiers werd ingediend door een vrouw.

82% van de uitgaven in 2008 vond plaats voor dossiers daterende van de vorige programmaperiode. 66% van de subsidies werd uitbetaald in de vorm van kapitaalsubsidies, de rest in de vorm van rentesubsidies.

Dankzij het gebruik van het e-VLIF systeem, welke elektronisch informatie uitwisselt tussen de VLIF-administratie en de banken, werden de jaarlijkse effectief uitbetaalde rentesubsidies voor de PDPO dossiers gelinkt aan de individuele dossiers.

Voor de geografische uitsplitsing van het aantal goedgekeurde dossiers in Less Favoured Area (LFA)⁶ en normaal gebied zoals gevraagd in tabel G4 werd gebruik gemaakt van een GIS-applicatie. De landbouwnummers van de bedrijven waarvan een dossier goedgekeurd is en/of die steun ontvangen hebben, werden gekoppeld met de GBCS-databank. Een bedrijf werd beschouwd gelegen in LFA-gebied wanneer meer dan 50% van de percelen in LFA-gebied ligt. Van geen enkel van de goedgekeurde dossiers ingediend onder PDPO I of PDPO II was het bedrijf gelegen in LFA-gebied. Er vonden eveneens geen uitbetalingen plaats voor bedrijven gelegen in LFA-gebied.

Dezelfde GIS-oefening werd ook uitgevoerd voor Natura 2000-gebied. Een bedrijf wordt beschouwd gelegen te zijn in Natura-2000 gebied indien meer dan 50% van de percelen erin liggen. Van de dossiers goedgekeurd in 2008 onder PDPO I-regelgeving is één bedrijf gelegen in Natura 2000-gebied. 2% van de subsidies (kapitaal- en rentesubsidies) die in 2008 uitbetaald werden was bestemd voor landbouwbedrijven gelegen in Natura 2000-gebied.

⁶ Voor Vlaanderen komt LFA-gebied overeen met landbouwgrond gelegen in Kwetsbaar Gebied Natuur (KGN) en waarop eveneens nulbemesting van toepassing is (dus landbouwgrond in KGN waarop ontheffing van nulbemesting geldt wordt niet meegerekend).

4.4.1.4.2 Resultaatindicatoren

Op basis van het Landbouwmonitoringnetwerk (LMN), dat gegevens aanlevert aan het Farm Accountancy Datanetwork (FADN) kan een uitspraak gedaan worden voor bruto toegevoegde waarde van de gesteunde bedrijven. De zes 6 bedrijven waarvan het PDPO II dossier goedgekeurd werd in 2007 zijn niet in het LMN opgenomen. Van de 162 bedrijven waarvan het PDPO II dossier goedgekeurd werd in 2008 zal een uitspraak gedaan worden van de BrTW op basis van de bedrijven opgenomen in LMN. In dit jaarverslag is dit nog niet mogelijk omdat de boekhoudkundige gegevens van 2008 nog niet beschikbaar zijn.

4.4.1.4.3 Targets

Tabel 11 Overzicht van de targets voor maatregel 112 vestiging van jonge landbouwers

Type indicator	Indicator	Doel 2007-2013	Gerealiseerd in 2007-2008	Procentuele deel
Output	Aantal gesteunde landbouwers	1.400	168	12%
Output	Totaal investeringsvolume (euro)	280.000.000	30.645.080	11%
Resultaat	Bruto toegevoegde waarde van de landbouwbedrijven (euro)	0 euro verhoging ⁷	NA	NA

Er zijn nog geen gegevens beschikbaar voor de resultaatindicator omdat in 2007 slechts 6 dossiers goedgekeurd werden onder PDPO II-regelgeving en hiervan geen enkel opgenomen is in FADN.

De relatief lage realisatie van de targets in 2007-2008 van de outputindicatoren is te verklaren door het gegeven dat enkel de dossiers ingediend en goedgekeurd onder PDPO II-regelgeving in beschouwing worden genomen.

⁷ In tegenstelling tot de huidige waarde van de BrTW van een groep bedrijven in het monitoringjaar n is de doelstelling te interpreteren als het verschil in BrTW voor de groep bedrijven in jaar n (jaar van toekenning PDPO steun) en jaar n+7.

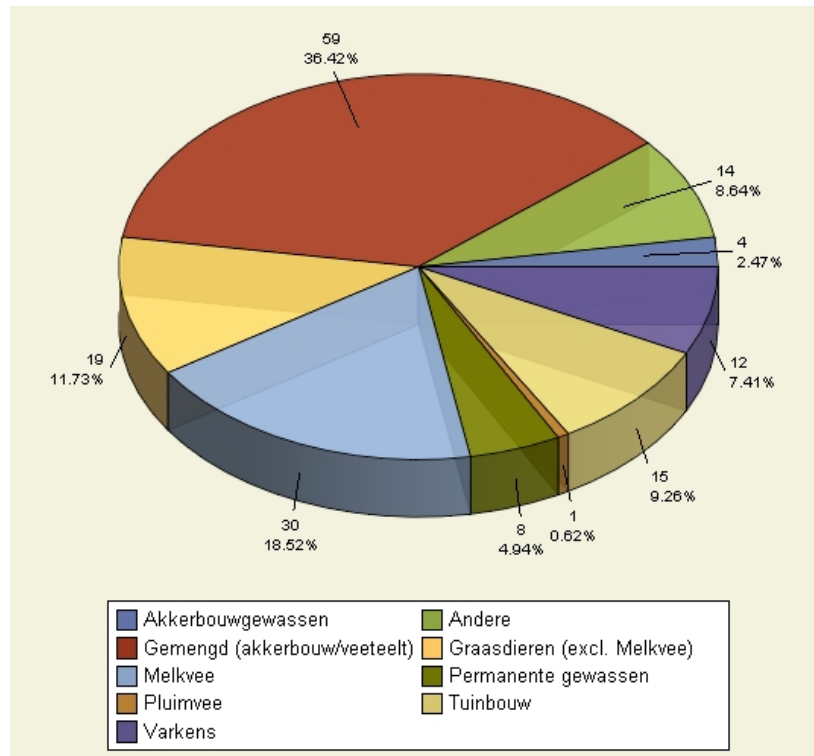

Figuur 11 Absolute en procentuele verdeling per landbouwactiviteit van de goedgekeurde vestigingsdossiers (PDPO II regelgeving)

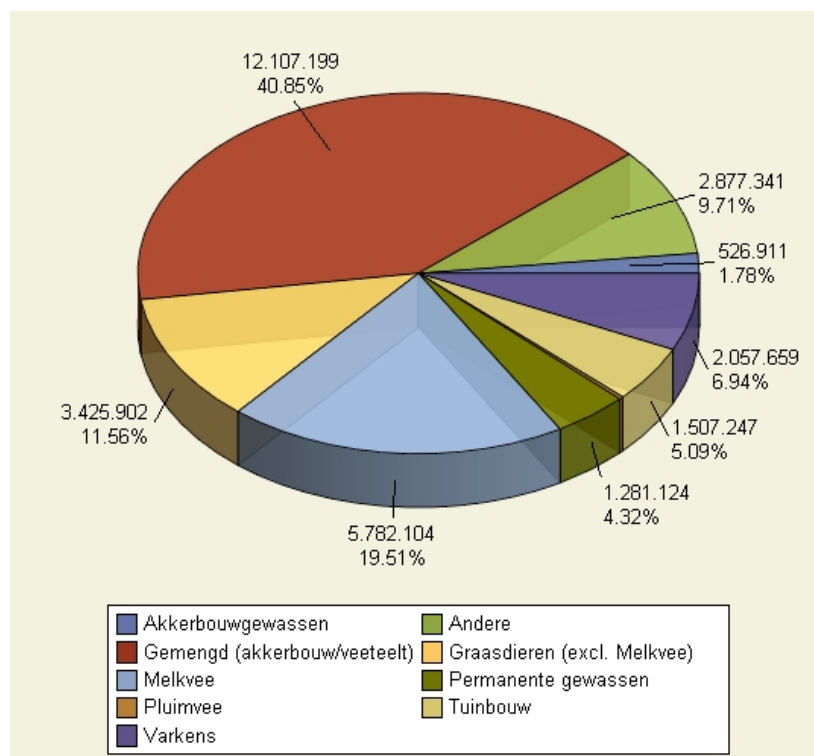

Figuur 12 Absolute (euro) en procentuele verdeling per landbouwactiviteit van het totale investeringsvolume van de goedgekeurde PDPO II vestigingsdossiers

4.4.1.5 114. Bedrijfsadviesstelsysteem voor land- en tuinbouwers

4.4.1.5.1 Outputindicatoren

In 2008 werden 1.059 bedrijfsadviezen (BAS) aangevraagd en voorlopig goedgekeurd. In de periode 2007-2008 werd van 1.084 unieke landbouwers het BAS voorlopig goedgekeurd. De definitieve goedkeuring vindt pas plaats in 2009 bij de factuurcontrole. Het is ook pas op basis van deze factuurcontroles dat de dominante categorie voor het advies zal kunnen bepaald worden. In het BAS komen immers verschillende aspecten aan bod: pas nadat het advies in de praktijk wordt gegeven en de betalingsaanvraag gebeurt, kan de dominante adviescategorie bepaald worden. Deze bedrijfsadviezen zullen dan ook ten vroegste in 2009 in de Europese monitoringtabel opgenomen worden.

Alle uitbetalingen in 2008 betreffen dossiers van de eerste programmaperiode PDPO I uitgevoerd onder maatregel 'Essentiële dienstverlening voor plattelandseconomie en – bevolking' waartoe "milieumodule" en "bedrijfsleidingadvies" werden gerekend. Deze twee maatregelen vallen niet onder verordening EG 1782/2003 aangaande het bedrijfsadviesstelsysteem met als gevolg dat de opdeling naar rechtstreekse inkomenssteun niet gemaakt werd.

5.151 landbouwers hebben in 2008 subsidie ontvangen voor de milieumodule voor een totaal bedrag van 1,5 miljoen euro. 2.711 landbouwers hebben in 2008 subsidie ontvangen voor bedrijfsleidingadvies voor een bedrag van 1,1 miljoen euro.

In totaal werden in de periode 2007-2008 reeds 5.393 unieke landbouwers gesteund (BAS, milieumodule en bedrijfsleidingadvies samen), al werd voor de 1.084 landbouwers met BAS-advies de subsidie nog niet uitbetaald.

4.4.1.5.2 Resultaatindicatoren

Op basis van het Landbouwmonitoringnetwerk (LMN), dat gegevens aanlevert aan het Farm Accountancy Datanetwerk (FADN) kan een uitspraak gedaan worden voor bruto toegevoegde waarde (BrTW) van de gesteunde bedrijven. Vier van de 1.084 bedrijven waarvan het PDPO II dossier goedgekeurd werd in 2007-2008 zijn in het LMN opgenomen. Deze vier bedrijven samen hebben in 2007 215.947 euro BrTW gecreëerd. Dit kan beschouwd worden als een nulmeting, daar het zeer onwaarschijnlijk is dat het advies in 2007 reeds een effect had op de BrTW van het bedrijf. De BrTW van deze vier bedrijven zal jaarlijks opgevolgd worden zolang ze opgenomen blijven in het LMN.

4.4.1.5.3 Targets

Tabel 12 Targets voor maatregel 114 Bedrijfsadviesstelsystemen voor land- en tuinbouwers

Type indicator	Indicator	Doel 2007-2013	Gerealiseerd in 2007-2008	Procentuele deel
Output	Aantal gesteunde landbouwers	18.634	5.393	29%

Resultaat	Bruto toegevoegde waarde van de landbouwbedrijven (euro)	0 euro stijging ⁸	215.947 (vier bedrijven)	NP
-----------	--	------------------------------	--------------------------	----

4.4.1.6 121. Investerings in landbouwbedrijven

4.4.1.6.1 Outputindicatoren

In 2008 werden 1.677 dossiers, ingediend onder PDPO II-regelgeving, goedgekeurd. Figuur 13 geeft de verdeling van de dossiers over de verschillende bedrijfstypen. 35% van de goedgekeurde investeringsdossiers vond plaats voor gemengde bedrijven, 21% voor melkveebedrijven en eveneens 21% voor tuinbouwbedrijven. De overige 23% betrof investeringsdossiers voor bedrijven met graasdieren exclusief melkvee, varkens-, akkerbouw-, pluimvee- en fruitteeltbedrijven. 13% van deze dossiers werd ingediend door een rechtspersoon.

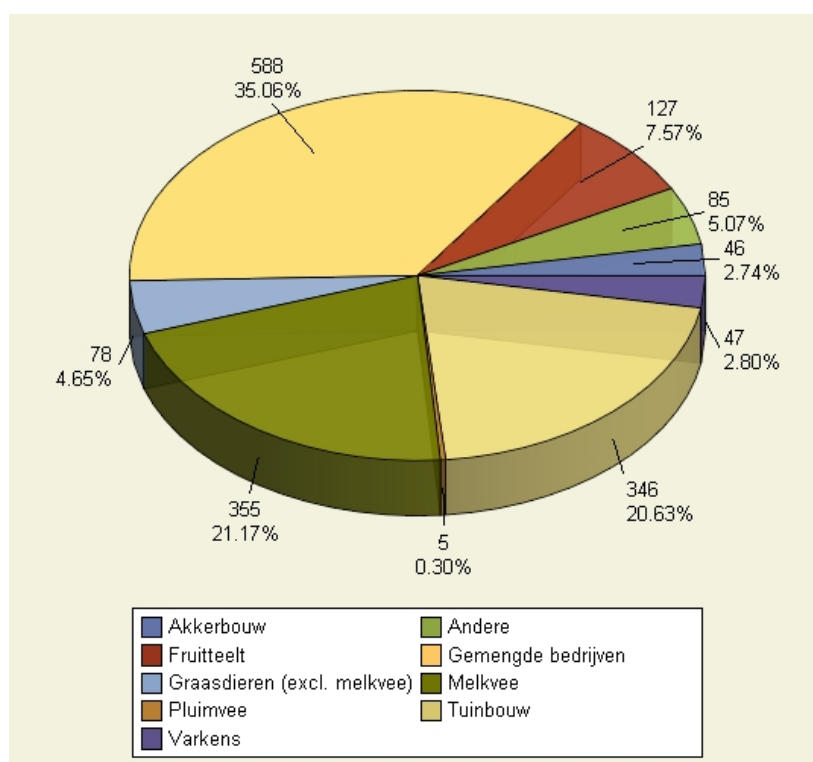

Figuur 13 Procentuele en absolute verdeling van de goedgekeurde dossiers onder PDPO II-regelgeving per bedrijfstype

Van de dossiers ingediend door een natuurlijk persoon was de aanvrager in 40% van de gevallen jonger dan 40 jaar en in 5% van de gevallen van het vrouwelijk geslacht. 1,5% van de investeringsdossiers ingediend onder PDPO II-regelgeving betrof een investering voor het produceren van een nieuw product. 4,5% van de dossiers betrof een investering die gezien kan worden als investering voor een nieuwe techniek en nieuwe producten op sectorniveau (bv. WKK-installatie). De lijst met huidige nieuwe technieken en nieuwe producten werd toegevoegd (Tabel 13). Deze lijst werd samengesteld door specialisten binnen het Vlaams Landbouw investeringsfonds (VLIF), de beheersdienst van de betreffende maatregel.

⁸ In tegenstelling tot de huidige waarde van de BrTW van een groep bedrijven in het monitoringjaar n is de doelstelling te interpreteren als het verschil in BrTW voor de groep bedrijven in jaar n (jaar van toekenning PDPO steun) en jaar n+7.

Van deze 1.677 dossiers werd ook het investeringsvolume gemonitord dat de som is van de overheidssubsidie en de privé-bijdrage. Dit bedroeg 131.380.105 euro. Het deel aangaande de overheidsuitgaven wordt jaarlijks boekhoudkundig opgevolgd. Figuur 14 geeft een overzicht van het investeringsvolume per bedrijfstype. Het grootste investeringsvolume (36%) komt voor bij de tuinbouwbedrijven, gevolgd door de gemengde bedrijven (27%) en de melkveebedrijven (14%).

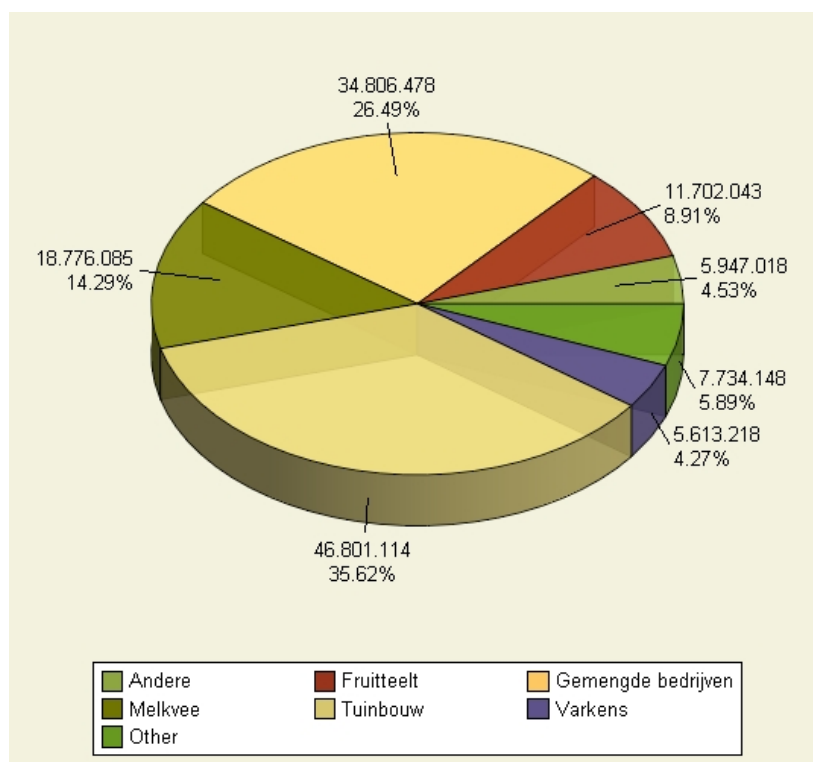

Figuur 14 Procentuele en absolute (euro) verdeling van het investeringsvolume van de goedgekeurde dossiers onder PDPO II-regelgeving per bedrijfstype

In 2008 werden ook 1.189 dossiers goedgekeurd die ingediend werden vóór januari 2007 onder PDPO I-regelgeving. Uit deze gegevens blijkt ook dat 6% van de dossiers werden ingediend door een vrouw. 49% van dossiers ingediend door een natuurlijk persoon betrof een individu jonger dan 40 jaar.

51% van de uitbetalingen van PDPO I en PDPO II dossiers samen gebeurde in de vorm van kapitaalsubsidies, de rest in de vorm van rentesubsidies. Dit is een stijging met 4% t.o.v. vorig jaar.

Voor de geografische uitsplitsing van het aantal goedgekeurde dossiers in Less Favoured Area (LFA)-gebied en normaal gebied werd gebruik gemaakt van een GIS-applicatie. De landbouwnummers van de bedrijven waarvan een dossier goedgekeurd is en/of die steun ontvangen hebben, werden gekoppeld met de GBCS-databank. Een bedrijf werd geteld als gelegen in LFA-gebied wanneer meer dan 50% van de percelen in LFA-gebied lag. Van de goedgekeurde dossiers ingediend onder PDPO I en PDPO II-regelgeving was telkens één bedrijf gelegen in LFA-gebied. Slechts 6.444 euro of 0,01% van de in 2008 uitbetaalde steun was bestemd voor bedrijven gelegen in LFA-gebied.

Dezelfde GIS-oefening werd ook uitgevoerd voor Natura 2000-gebied Een bedrijf werd beschouwd als gelegen in Natura 2000-gebied wanneer meer dan 50% van de percelen in dat gebied liggen. 66 van de 1677 bedrijven (3,9%) met goedgekeurde PDPO II aanvraag en 43 van de 1189 bedrijven (3,6%) met goedgekeurde PDPO I aanvraag zijn gelegen in Natura 2000 gebied. 2.047.142 euro of 3,5% van de uitbetaalde investeringssteun in 2008 was bestemd voor bedrijven gelegen in Natura-2000 gebied.

Tabel 13 Overzicht van de huidige nieuwe technieken en producten

VLIF-investering	P of T
Nieuwe fruitvariëteiten	nieuw product (P)
Hoevezuivel vanaf 1-1-2007 (gebouwen)	nieuw product (P)
Hoevezuivel vanaf 1-1-2007 (materieel)	nieuw product (P)
Hoevevlees vanaf 1-1-2007 (gebouwen)	nieuw product (P)
Hoevevlees vanaf 1-1-2007 (materieel)	nieuw product (P)
Hoeveproducten andere vanaf 1-1-2007 (gebouwen)	nieuw product (P)
Hoeveproducten andere vanaf 1-1-2007 (materieel)	nieuw product (P)
Bouwen/Verb. am.reductiestallen melkvee en jongvee	nieuwe techniek (T)
Bouwen/Verb. am.reductiestallen vleesvee	nieuwe techniek (T)
Herinrichten zeugenstallen met groepshuisvesting	nieuwe techniek (T)
Bouwen/Verb. am.reductiestallen fokvarkens (var %)	nieuwe techniek (T)
Bouwen/Verb. am.reductiestallen drachtige zeugen (var %)	nieuwe techniek (T)
Bouwen/Verb. am.reductiestallen kraamhokken (var %)	nieuwe techniek (T)
Bouwen/verb. am.reductiestallen biggen (var %)	nieuwe techniek (T)
Bouwen/Verb. am.reductiestallen vleesvarkens (var %)	nieuwe techniek (T)
Ammoniakemissiearme varkensstal grondgebonden (40%)	nieuwe techniek (T)
AEA-fokvarkensstal (alle categorieën)	nieuwe techniek (T)
AEA-zeugenstal	nieuwe techniek (T)
AEA-biggenstal	nieuwe techniek (T)
AEA-kraamstal	nieuwe techniek (T)
AEA-vleesvarkensstal	nieuwe techniek (T)
Bouwen/Verb. am.reductiestallen mestkuikens	nieuwe techniek (T)
Herinrichten legkippenstal met voliëre- of grondhuisvesting	nieuwe techniek (T)
Bouwen AEA-legkippenstal met voliëre- of grondhuisvesting (var %)	nieuwe techniek (T)
Bouwen AEA-poeljenstal (var %)	nieuwe techniek (T)
Bouwen AEA-moederdierenstal (var %)	nieuwe techniek (T)
AEA-legkippenstal met verrijkte kooien	nieuwe techniek (T)
Herinrichten legkippenstal met verrijkte kooien	nieuwe techniek (T)
AEA-legkippenstal met voliëre- of grondhuisvesting	nieuwe techniek (T)
AEA-moederdierenstal	nieuwe techniek (T)
AEA-poeljenstal	nieuwe techniek (T)
Machines voor directinzaai	nieuwe techniek (T)
Biomassaproductie	nieuwe techniek (T)
Oogstprotectie fruit	nieuwe techniek (T)
Vogelschrikapparatuur	nieuwe techniek (T)
Geautomatiseerde champignonplukmachine	nieuwe techniek (T)
Waterreservoir	nieuwe techniek (T)
Mechanische onkruidbestrijding	nieuwe techniek (T)
Geavanceerde spuitmachines	nieuwe techniek (T)
Opvang/hergebruik beregeningswater (40%)	nieuwe techniek (T)
Mestbew./verw.systemen	nieuwe techniek (T)
Installaties voor compostering	nieuwe techniek (T)
Verwarming op biobrandstoffen	nieuwe techniek (T)
Opvang/hergebruik beregeningswater	nieuwe techniek (T)
Waterbehandeling	nieuwe techniek (T)
Energiebesparing: warmtepomp bij gesloten kas	nieuwe techniek (T)
Rationeel afvalbeheer	nieuwe techniek (T)
WKK-installatie op gas of biobrandstof	nieuwe techniek (T)

4.4.1.6.2 Resultaatindicatoren

Op basis van het Landbouwmonitoringnetwerk (LMN), dat gegevens aanlevert aan het Farm Accountancy Datanetwork (FADN) kan een uitspraak gedaan worden voor bruto toegevoegde waarde (BrTW) van de gesteunde bedrijven. Drie van de 57 bedrijven waarvan het PDPO II dossier goedgekeurd werd in 2007 is in het LMN opgenomen. Deze drie bedrijven samen hebben in 2007 520.589 euro BrTW gecreëerd. Dit kan beschouwd worden als een nulmeting, daar het zeer onwaarschijnlijk is dat de investering in 2007 reeds een effect had op de BrTW van het bedrijf. De BrTW van deze drie bedrijven zal jaarlijks opgevolgd worden zolang ze opgenomen blijven in het LMN. Van de 1.677 bedrijven waarvan het PDPO II dossier goedgekeurd werd in 2008 zal eveneens een uitspraak gedaan worden van de BrTW op basis van de bedrijven opgenomen in LMN. In dit jaarverslag is dit nog niet mogelijk omdat de boekhoudkundige gegevens van 2008 nog niet beschikbaar zijn.

4.4.1.6.3 Targets

Tabel 14 Targets van de maatregel 121 Modernisering van landbouwbedrijven

Type indicator	Indicator	Doel 2007-2013	Gerealiseerd in 2007-2008	Procentuele deel
Output	Aantal gesteunde landbouwers	24.500	1.734	7%
Output	Totaal investeringsvolume (euro)	1.295.000.000	136.349.478	10,5%
Resultaat	Bruto toegevoegde waarde van de landbouwbedrijven (euro)	10 % stijging ⁹	520.589 (3 bedrijven)	NA
Resultaat	Aantal landbouwbedrijven die nieuwe producten of technieken introduceren	4.900	102	2%

De relatief lage realisatie van de targets in 2007-2008 van de outputindicatoren is te verklaren door het gegeven dat enkel de dossiers ingediend en goedgekeurd onder PDPO II-regelgeving in beschouwing worden genomen.

⁹ In tegenstelling tot de huidige waarde van de BrTW van een groep bedrijven in het monitoringjaar n is de doelstelling te interpreteren als het verschil in BrTW voor de groep bedrijven in jaar n (jaar van toekenning PDPO steun) en jaar n+7.

4.4.1.7 123-A. Verhoging van de toegevoegde waarde van land- en bosbouwproducten

4.4.1.7.1 Outputindicatoren

In 2008 werd de eerste oproep gelanceerd voor financiële steun aan agrovoedingsbedrijven. In deze eerste oproep werden de in aanmerking komende investeringen beperkt tot energie- en milieu-investeringen voor de volgende sectoren: vlees, aardappelen, groenten en fruit, zuivel, maalterijproducten en mout. In de graansector kwam de primaire graanopslag in aanmerking en in de zaaizadensector het invoeren en operationeel stellen van een barcodesysteem voor de vermarkting van het product. In totaal werd van 54 agrovoedingsbedrijven het dossier goedgekeurd. 25 bedrijven zijn micro-ondernemingen, 12 zijn medium ondernemingen en 17 zijn halfgrote ondernemingen¹⁰. De investeringen mogen uitgevoerd worden vanaf de registratiedatum van het aanvraagdossier tot 30/04/2010. Figuur 15 en Figuur 16 geven respectievelijk de verdeling van de goedgekeurde aanvragen en het subsidiabele investeringsbedrag over de verschillende sectoren van de agrovoedingsbedrijven.¹¹

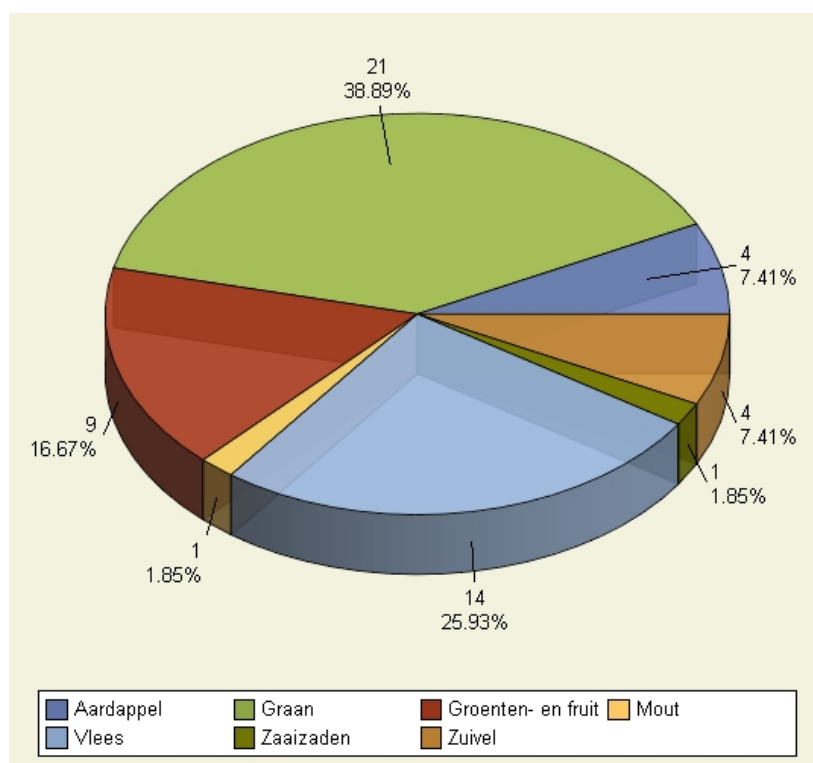

Figuur 15 Procentuele en absolute verdeling van de goedgekeurde dossiers per sector van de agrovoedingsindustrie

¹⁰ **Mico:** Minder dan 50 personen werkzaam in bedrijf en jaarlijkse omzet en/of jaarlijkse balans niet hoger dan 10 m€

Medium: Minder dan 250 personen werkzaam in bedrijf en jaarlijkse omzet niet hoger dan 50 m€ en/of een jaarlijkse balans niet hoger dan 43 m€

Half-groot: Minder dan 750 personen werkzaam in bedrijf en jaarlijkse omzet niet hoger dan 200 m€

¹¹ De opdelingen van het aantal dossiers over de verschillende sectoren is niet opgenomen in de door EC voorziene monitoringtabellen omdat dit niet gevraagd is voor projecten in de voedingsindustrie. Verder is eveneens het totale investeringsvolume nog niet opgenomen in EC tabellen omdat de subsidiabele investeringskost hier slechts een schatting van is en in EC tabellen effectieve betalingen verwacht worden. De effectieve betalingen kunnen pas doorgegeven worden na factuurcontrole. De begunstigden hebben nog tot 2010 de tijd om facturen in te dienen.

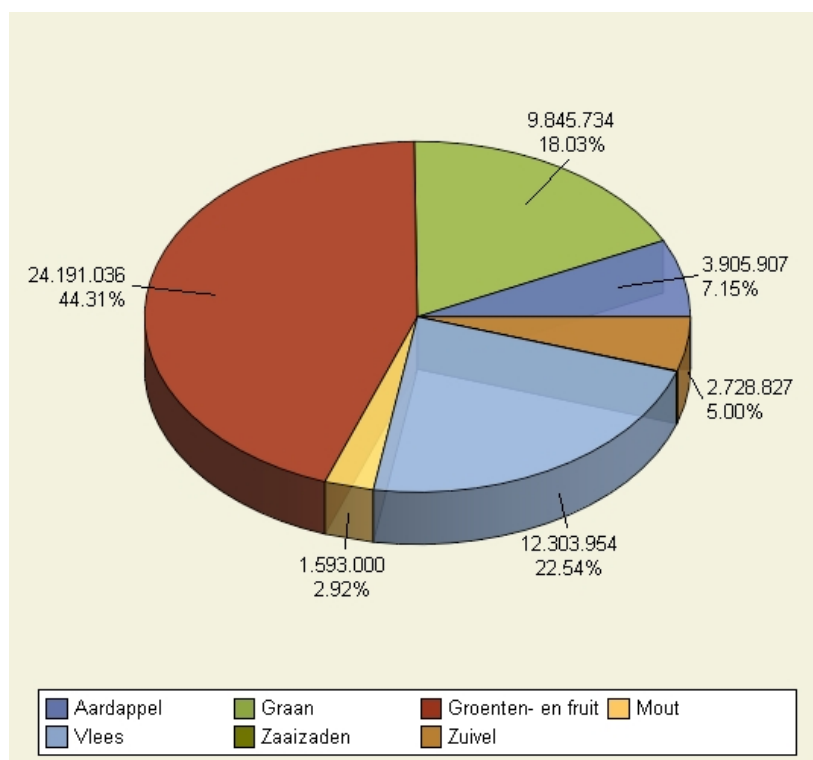

Figuur 16 Subsidiabele investeringskost (absoluut in euro en %) van de goedgekeurde dossiers per sector van de agrovoedingsindustrie

4.4.1.7.2 Resultaatindicatoren

Vijf van 54 dossiers betroffen de subsidie van een techniek die als innovatief op sectorniveau beschouwd kan worden. In 1 dossier werd een Struvietreactor in de waterzuivering gesubsidieerd bij een aardappelverwerkend bedrijf en in 4 dossiers werd een “Phaseliner” medegefinancierd. In het kaderstuk wordt een woordje uitleg gegeven over deze twee nieuwe technieken.

De bruto toegevoegde waarde van de agrovoedingsbedrijven werd bepaald op basis van de jaarrekeningen neergelegd bij de Nationale Bank Van België. Van 52 van de 54 agrovoedingsbedrijven was een jaarrekening aanwezig in de databank van de Nationale Bank. Ter berekening van de bruto toegevoegde waarde werd telkens de laatst beschikbare jaarrekening genomen, zijnde van het boekjaar 2007 of 2008. De bruto gezamenlijke bruto toegevoegde waarde (BrTW) van de 52 agrovoedingsbedrijven bedraagt 25.334.443 euro. Gemiddeld was de BrTW 487.201 euro per bedrijf. Tot en met 2013 zal van deze 52 agrovoedingsbedrijven de BrTW jaarlijks opgevolgd worden.

4.4.1.7.3 Targets

Type indicator	Indicator	Doel 2007-2013	Gerealiseerd in 2007-2008	Procentuele deel
Output	Aantal gesubsidieerde bedrijven	250	54	22%
Output	Totaal investeringsvolume (euro)	1.015.000.000	(54.596.912)	5%
Resultaat	Bruto toegevoegde waarde van de agrovoedingsbedrijven (euro)	Stijging van 155.000.000 euro ¹²	25.334.443 (52 bedrijven)	NA
Resultaat	Aantal agrovoedingsbedrijven die nieuwe producten of technieken introduceren	75	5	7%

Het doorgegeven totale investeringsvolume is nog voorlopig aangezien het slechts bepaald werd op basis van voorlopige offertes. Het effectief betaalde investeringsvolume zal doorgegeven worden na afronding factuurcontrole in 2010.

Vanaf volgend jaarverslag wordt de target voor het totale investeringsvolume vervangen door 414.000.000 euro. De reden hiervoor is dat de oorspronkelijke target opgemaakt werd aan de hand van te hoog ingeschatte budgetten.

¹² In tegenstelling tot de huidige waarde van de BrTW van een groep bedrijven in het monitoringjaar n is de doelstelling te interpreteren als het verschil in BrTW voor de groep bedrijven in jaar n (jaar van toekenning PDPO steun) en jaar n+7.

Phaseliners:

De PhaseLiner® is een Green Energy toepassing die wordt gebruikt bij het verhogen van het rendement van AC/DC elektromotoren, het reduceren van facilitaire distributieverliezen en het verbeteren van de vermogenskwaliteit van de totale elektrotechnische infrastructuur. Om arbeid te kunnen leveren heeft een AC elektromotor een magnetisch veld nodig. Het energiebedrijf levert een hoeveelheid kVAr om dit inductieve veld te creëren. Door de PhaseLiner, die o.a. een hoeveelheid capacitief vermogen levert, parallel op de motor aan te sluiten wordt deze benodigde hoeveelheid kVAr nu geleverd door de PhaseLiner. Hierdoor wordt minder stroom (kVA) door de elektrotechnische infrastructuur getransporteerd. Deze stroomverlaging zorgt voor een lagere weerstand binnen de gehele infrastructuur. Lagere weerstand leidt tot minder warmteontwikkeling in bekabeling, in magneetschakelaars, in het thermisch pakket, in hoofdschakelaars etc. Door verlaging van de stroom neemt eveneens de warmteontwikkeling in verdeelinrichtingen en transformator(en) af.

Een op maat gemaakt netwerk van PhaseLiners creëert een cascade effect waardoor het facilitaire distributieverlies vermindert en dus leidt tot substantiële verlaging van het kWh-verbruik. Als bijkomend positief effect reduceert de PhaseLiner de spanningsverliezen, waardoor er een hogere spanning op de klemmen van de motor komt. De motor zal koeler opereren. Ook op belastingen zonder PhaseLiner verbetert de spanning. Voornoemde aspecten zorgen ervoor dat de elektromotor bij gelijkblijvende mechanische belasting minder elektrische energie zal verbruiken. Afhankelijk van de belasting van de motor zal een PhaseLiner het gemiddelde kW-verbruik direct bij de motor aantoonbaar verlagen (2-5%). Doordat het kVA bij de belasting met gemiddeld 20% gereduceerd wordt, zal door vermindering van o.a. de distributieverliezen de energiereductie (kW) richting de kWh-meter oplopen.

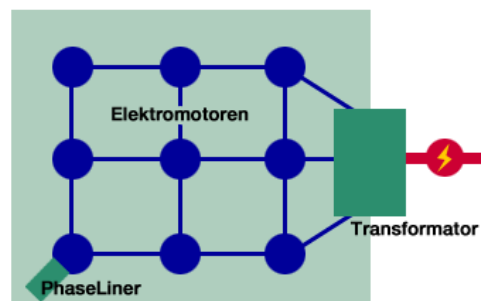

Struvietreactor

Door de eisen uit de Europese Kaderrichtlijn Water wordt verwijdering van fosfaten uit afvalwater steeds urgenter. Daarom zijn er processen ontwikkeld waarmee fosfaten met relatief hoge rendementen en in een nuttige vorm uit het afvalwater kunnen worden 'gewonnen'. Binnen deze nieuwe concepten wordt fosfaat, onder toevoeging van magnesium, en in een stikstofrijk milieu omgezet in struviet (magnesium-ammonium-fosfaat). Deze kunstmest heeft een zogenaamde *slow release*, wat inhoudt dat het langzaam de werkzame stoffen vrijgeeft. Hierdoor krijgen planten gedurende langere tijd voedingsstoffen toegediend. Het magnesium biedt een extra toegevoegde waarde in de kunstmest.

4.4.1.8 123-B. Steun voor samenwerking bij de ontwikkeling en afzet van landbouwproducten met een innovatief karakter (uitdovende maatregel)

4.4.1.8.1 Outputindicatoren

Deze maatregel handelde over de afzetbevordering van streek-, hoeve- en biologische producten. 76% van de uitgaven was bestemd voor biologische producten. Voor de biologische producten waren er betalingen in 2008 voor zes verschillende dossiers waarbij in totaal een vierhonderdtal (landbouw)bedrijven onrechtstreeks gesteund werden. Daar het om afgewerkte producten gaat met ingrediënten afkomstig uit verschillende biolandbouwsectoren werden ze onderverdeeld bij 'andere'. Er vonden eveneens betalingen plaats voor vier hoeve- en streekproductendossiers in de sectoren tuinbouw, melk, graasdieren en varkens- en/of kippensector. In totaal waren een duizendtal (landbouw)bedrijven onrechtstreeks betrokken bij deze projecten.

4.4.1.8.2 Resultaatindicatoren

Voor deze maatregel werden per definitie enkel de ontwikkeling en afzet van landbouwproducten met een innovatief karakter gesubsidieerd. Om deze reden worden alle betrokken landbouwbedrijven gerekend bij 'nieuwe producten of nieuwe technieken'.

4.4.1.8.3 Targets

Tabel 15. Targets voor de maatregel 123-B steun voor samenwerking bij de ontwikkeling en afzet van landbouwproducten met een innovatief karakter

Type indicator	Indicator	Doel 2007-2013	Gerealiseerd in 2007	Procentuele deel
Output	Aantal gesubsidieerde bedrijven	1.400	1.400	100%
Output	Totaal investeringsvolume (euro)	893.181	816.575	91%
Resultaat	Stijging van de bruto toegevoegde waarde van de landbouwbedrijven (euro)	20% stijging ¹³	NA	NA
Resultaat	Aantal landbouwbedrijven die nieuwe producten of technieken introduceren	1.400	1.400	100%

¹³ In tegenstelling tot de huidige waarde van de BrTW van een groep bedrijven in het monitoringjaar is de target opgemaakt voor het verschil in BrTW voor de groep bedrijven in jaar n (jaar van toekenning PDPO steun) en jaar n+7.

4.4.1.9 125. Infrastructuur ontwikkeling (uitdovende maatregel)

4.4.1.9.1 Outputindicatoren

Er werden in 2008 twee projecten uitbetaald: 1 project in het kader van kleinschalige waterbeheersingwerken en 1 project voor het in cultuur brengen en saneren van verontreinigde steenslagwegen voor een totaal investeringsbedrag van 90.602 euro.

4.4.1.9.2 Resultaatindicatoren

Daar er geen (landbouw)bedrijven betrokken zijn bij deze maatregel, is de stijging van de bruto toegevoegde waarde resultaatindicator niet van toepassing.

4.4.1.9.3 Targets

Type indicator	Indicator	Doel 2007-2013	Gerealiseerd in 2007-2008	Procentuele deel
Output	Aantal gesteunde operaties	4	2	50%
Output	Totaal investeringsvolume (euro)	457.285	90.602	20%
Resultaat	Stijging van de bruto toegevoegde waarde van de landbouwbedrijven (euro)	NP	NP	NP

4.4.1.10 132. Deelname door landbouwers aan voedselkwaliteitsregelingen

Deze maatregel werd nog niet uitgevoerd in 2008.

4.4.1.11 133. Voorlichting en afzetbevordering van Vlaamse producten erkend als BOB/BGA/GTS

Deze maatregel werd nog niet uitgevoerd in 2008.

4.4.2 As 2 – Verbetering van het milieu en het platteland

Belangrijk: Slechts een selectie aan indicatoren wordt in onderstaande figuren en tabellen toegelicht. Voor het overzicht van alle indicatoren wordt verwezen naar de indicatoren tabellen in bijlage.

4.4.2.1 212/213. Vergoeding natuur binnen en buiten Natura 2000

4.4.2.1.1 Outputindicatoren

Voor 878 landbouwbedrijven werd in 2008 vergoeding natuur uitbetaald, dit voor een totale oppervlakte van 2.253 ha. 1.002 ha hiervan is gelegen binnen Natura 2000 gebied. Voor deze analyse werden alle uitbetaalde aanvragen GIS-matig onderverdeeld in binnen en buiten Natura 2000¹⁴.

Sinds de start van PDPO II werd voor 1.616 unieke landbouwbedrijven vergoeding Natuur uitbetaald. De uitbetaalde oppervlakte in 2008 was 861 ha lager dan in 2007 en er werden in 2008 ook 378 landbouwbedrijven minder uitbetaald.

4.4.2.1.2 Resultaatindicatoren

Voor de betekenis van de resultaatindicator wordt verwezen naar het jaarverslag 2007.

4.4.2.1.3 Targets

Tabel 16 Targets voor de outputindicatoren voor maatregel 212/213 Vergoeding natuur binnen en buiten Natura 2000

Type indicator	Indicator	Doel 2007-2013	Gerealiseerd in 2007-2008	Procentuele deel
Output	Aantal gesteunde bedrijven binnen Natura 2000 gebied	1.241	727	59%
Output	Gesteunde landbouwgrond binnen Natura 2000 gebied (ha)	3.462	1.511	44%
Output	Aantal gesteunde bedrijven buiten Natura 2000 gebied	2.482	889	36%
Output	Gesteunde landbouwgrond buiten Natura 2000 gebied (ha)	5.148	1.603	31%

¹⁴ Alle betalingen in 2008 betroffen dossiers daterende van 2007 of 2006. De uitbetaalde dossiers van 2006 vielen nog onder PDPO I-regelgeving met o.a. een vergoeding van 200 €/ha i.p.v 150 €/ha vanaf PDPO II. Vanaf PDPO II wordt voor de uitbetaling van vergoeding Natuur een onderscheid gemaakt tussen het gebied gelegen binnen Natura 2000 en er buiten. Indien de percelen gelegen zijn binnen Natura 2000 gebied worden ze uitbetaald op budgetpost 213, indien ze er buiten liggen op budgetpost 212. Alle uitbetalingen van de aanvragen daterende van 2006 werden echter uitbetaald op budgetpost 213. Dit heeft voor gevolg dat volgende gegevens gelden:

Budgetpost: 212: 493 landbouwers werden uitbetaald voor 1.080 ha. Budgetpost 213: 437 landbouwers werden uitbetaald voor 1.172 ha. 878 landbouwers zijn hiervan uniek d.w.z dat sommige landbouwers op beide budgetposten uitbetaald werden.

Tabel 17 Targets voor de resultaatindicatoren voor maatregel 212 Vergoeding natuur buiten Natura 2000

Type indicator	Indicator	Doel 2007-2013	Gerealiseerd in 2007-2008	Procentuele deel
Resultaat	Landbouwgrond (ha) die succesvol bijdraagt tot biodiversiteit en HNVF	2.445	802	33%
Resultaat	Landbouwgrond (ha) die succesvol bijdraagt tot waterkwaliteit	4.891	1.602	33%
Resultaat	Landbouwgrond (ha) die succesvol bijdraagt tot klimaatsverandering	NP	NP	NP
Resultaat	Landbouwgrond (ha) die succesvol bijdraagt tot bodemkwaliteit	2.445	802	33%
Resultaat	Landbouwgrond (ha) die succesvol bijdraagt tot het vermijden van landmarginalisatie en van het verlaten van land	NP	NP	NP

Tabel 18 Targets voor de resultaatindicatoren voor maatregel 213 Vergoeding natuur binnen Natura 2000

Type indicator	Indicator	Doel 2007-2013	Gerealiseerd in 2007-2008	Procentuele deel
Resultaat	Landbouwgrond (ha) die succesvol bijdraagt tot biodiversiteit en HNVF	1.644	755	46%
Resultaat	Landbouwgrond (ha) die succesvol bijdraagt tot waterkwaliteit	3.289	1.511	46%
Resultaat	Landbouwgrond (ha) die succesvol bijdraagt tot klimaatsverandering	NP	NP	NP
Resultaat	Landbouwgrond (ha) die succesvol bijdraagt tot bodemkwaliteit	1.644	755	46%
Resultaat	Landbouwgrond (ha) die succesvol bijdraagt tot het vermijden van landmarginalisatie en van het verlaten van land	NP	NP	NP

4.4.2.2 214-C Behoud van met uitsterven bedreigde lokale veerassen en variëteiten van hoogstamboomgaarden

4.4.2.2.1 Outputindicatoren

In 2008 werden 44 nieuwe contracten ondertekend voor lokale veerassen voor een totaal van 906 runderen (ouder en jonger dan 2 jaar) en 475 schapen. Dit komt overeen met 745 grootvee-eenheden (GVE). Voor hoogstamboomgaarden werden in 2008 559 nieuwe contracten ondertekend voor een totale oppervlakte van 93 ha.

In 2008 liepen ook contracten verder die gestart werden onder PDPO I of het eerste jaar van PDPO II. Indien deze contracten meegerekend worden, waren er in 2008 1.385 contracten voor hoogstamboomgaarden voor een oppervlakte van 567 ha. Voor lokale veerassen waren er 266 contracten voor een totaal van 4.404 grootvee-eenheden: 5.096 runderen (ouder en jonger dan 2 jaar), 4.039 schapen en 60 geiten.

1.313 unieke bedrijven hadden in de jaren 2007-2008 een contract hoogstamboomgaarden en 226 unieke bedrijven een contract voor lokale veerassen. 1.529 bedrijven hadden in de periode 2007-2008 een contract hoogstamboomgaarden of lokale veerassen, d.w.z. dat 10 bedrijven de beiden samen hebben.

26% van het budget uitbetaald in 2008 ging naar hoogstamboomgaarden (124.100 euro), 56% naar lokale runderen (268.600 euro), 17% naar lokale schapenrassen (81.725 euro) en 0,3% naar lokale geitenrassen (1.500 euro).

4.4.2.2.2 Resultaatindicatoren

De targets en de jaarlijkse gegevens voor de resultaatindicatoren worden enkel weergegeven voor alle agromilieumaatregelen samen (§.4.4.2.3.2).

4.4.2.2.3 Targets

Tabel 19 Targets voor maatregel 214-C Behoud van met uitsterven bedreigde lokale veerassen en variëteiten van hoogstamboomgaarden

Type indicator	Maatregel	Indicator	Doel 2007-2013	Gerealiseerd in 2007-2008	Procentuele deel
Output	214-C bedreigde lokale veerassen en hoogstamboomgaarden	Totale areaal dat agromilieusteun ontvangt	NA	575 (enkel hoogstamboomgaarden)	NA
Output	214-C bedreigde lokale veerassen en hoogstamboomgaarden	Totaal aantal contracten	3.239	1.732	53%

4.4.2.3 Bespreking van alle agromilieumaatregelen

Belangrijk: De uitgaven in 2008 komen niet overeen met het aantal contracten en het areaal. Het aantal contracten en het areaal gelden voor de lopende, maar nog niet uitbetaalde contracten, overeenkomende met de verzamelaanvraag 2008, terwijl de uitgaven de effectieve betalingen door het betaalorgaan zijn in kalenderjaar 2008, dit betreft voornamelijk de uitbetalingen van de verzamelaanvraag 2007, naast mogelijke achterstallige betalingen van eerdere campagnes.

4.4.2.3.1 Outputindicatoren

Gegevens van 2008

Figuur 17 tot Figuur 20 geven een overzicht van het aantal contracten, de oppervlakte en de uitgaven voor alle agromilieumaatregelen in 2008.

De drie belangrijkste agromilieumaatregelen bekeken vanuit totaal areaal, aantal contracten en budget zijn: ‘Groenbedekking’, ‘BO water’ en ‘Vlinderbloemigen (eiwithoudende gewassen)’. Ze maken samen 87% uit van het totale areaal agromilieumaatregelen, 75% van de uitgaven en 63% van het aantal contracten. ‘Groenbedekking’ maakt veruit het grootste deel van het areaal uit (59%), terwijl ‘BO water’ veruit het grootste deel van het budget opneemt (47%).

In 2008 waren er geen lopende contracten meer voor de uitgedoofde maatregelen ‘biovarkens’ en ‘hectaresteen geïntegreerd pitfruit’. Voor ‘geïntegreerd pitfruit’ vonden in 2008 nog wel uitbetalingen plaats van de lopende contracten van 2007.

Figuur 21 en Figuur 22 geven een overzicht van alle nieuw afgesloten contracten in 2008. In totaal werden in 2008 1.596 nieuwe contracten voor agromilieumaatregelen afgesloten voor een totale oppervlakte van 4.305 ha. Van de volgende agromilieumaatregelen werden de meeste nieuwe contracten afgesloten:

- 1) ‘BO kleine landschapselementen’ (21,0%, 335 contracten)
- 2) ‘Hoogstamboomgaarden’ (16,9%, 270 contracten)
- 3) ‘BO perceelsranden’ (15,4%, 246 contracten)
- 4) ‘Vlinderbloemigen’ (11,7%, 186 contracten)
- 5) ‘BO erosie’ (10,2%, 162 contracten).

Wat het areaal betreft overeenkomende met de nieuwe contracten kan de volgende volgorde gegeven worden:

- 1) ‘Hectaresteen biologische landbouw’ (24,7%, 1.062 ha)
- 2) ‘BO erosie’ (17,7%, 760 ha)
- 3) ‘Vlinderbloemigen’ (17,5%, 753 ha)
- 4) ‘BO water’ (17,2%, 740 ha)
- 5) ‘Mechanische onkruidbestrijding’ (12,5%, 539 ha).

Het is belangrijk er op te wijzen dat het niet over netto-stijging van het areaal gaat. Het totale areaal van een agromilieumaatregel kan dalen of gelijk blijven indien onvoldoende contracten die beëindigd werden in 2007, in 2008 vervangen werden.

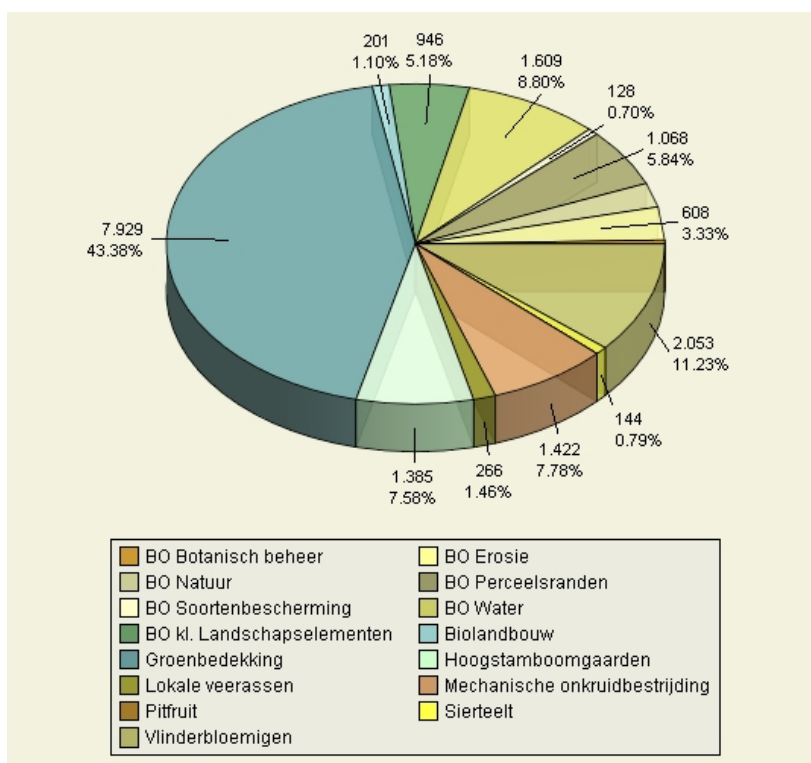

Figuur 17 Absolute waarde en procentuele verdeling van het aantal contracten in 2008 voor de verschillende agromilieumaatregelen

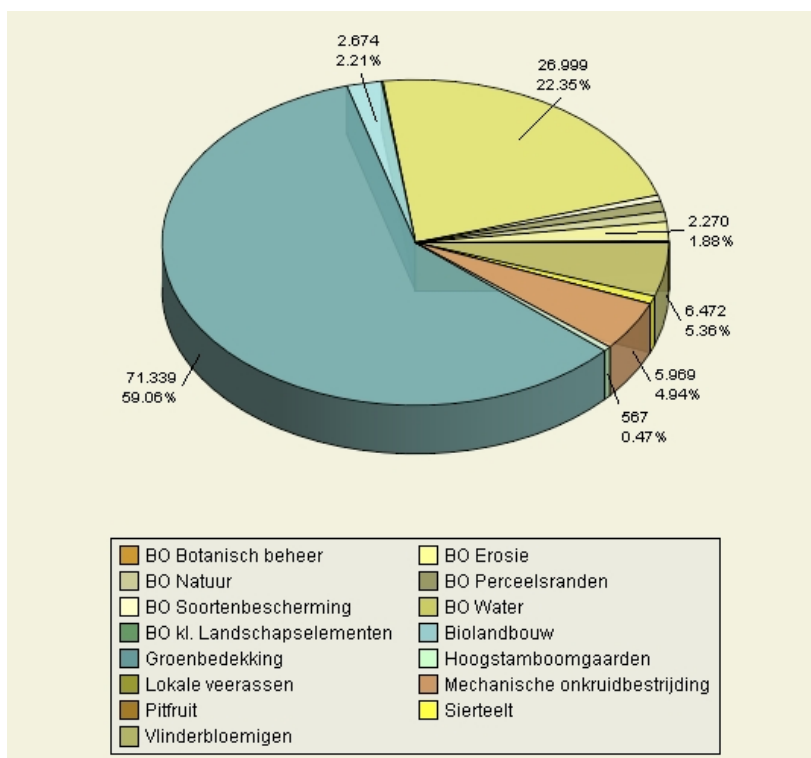

Figuur 18 Absolute waarde en procentuele verdeling van de oppervlakte (ha) in 2008 voor de verschillende agromilieumaatregelen (zelfde legende als figuur 17)

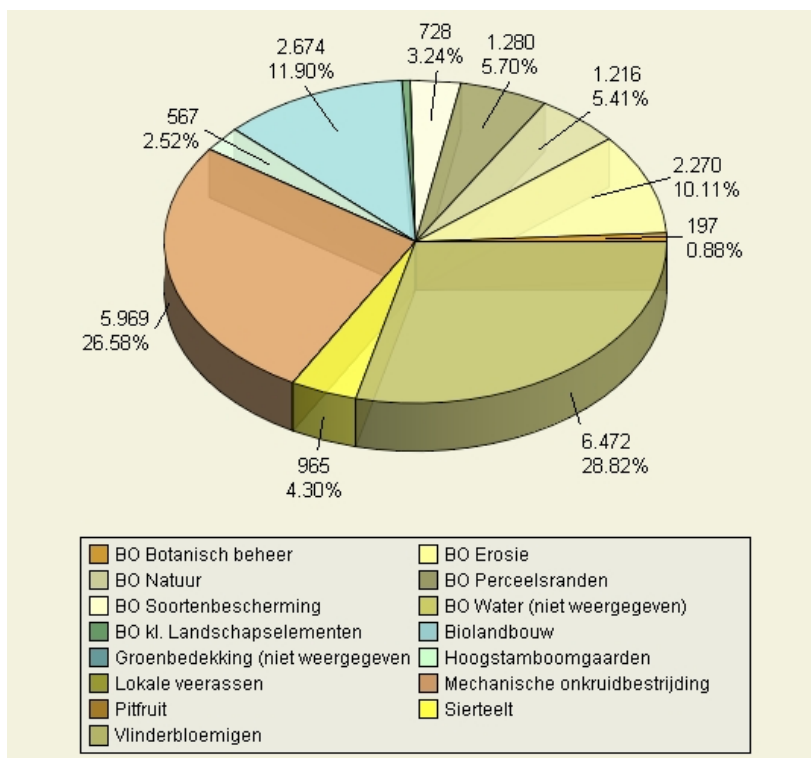

Figuur 19 Absolute en procentuele verdeling van de oppervlakte (ha) in 2008 voor de verschillende agromilieumaatregelen zonder BO water en groenbedekking (zelfde legende als figuur 17-18)

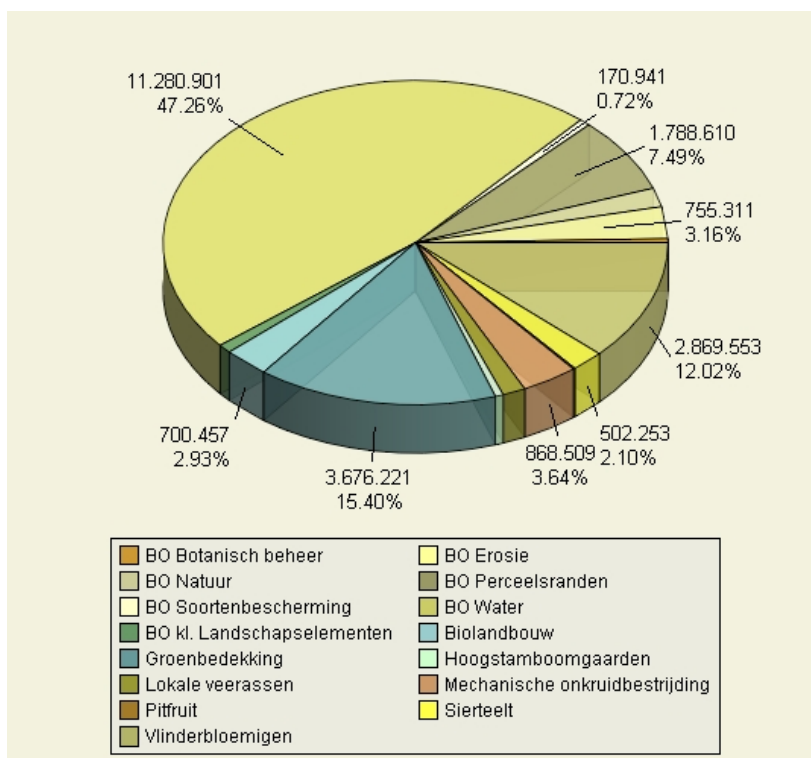

Figuur 20 Absolute (euro) en procentuele verdeling van de uitgaven in kalenderjaar 2008 voor de verschillende agromilieumaatregelen (zelfde legende als figuur 17-18-19)

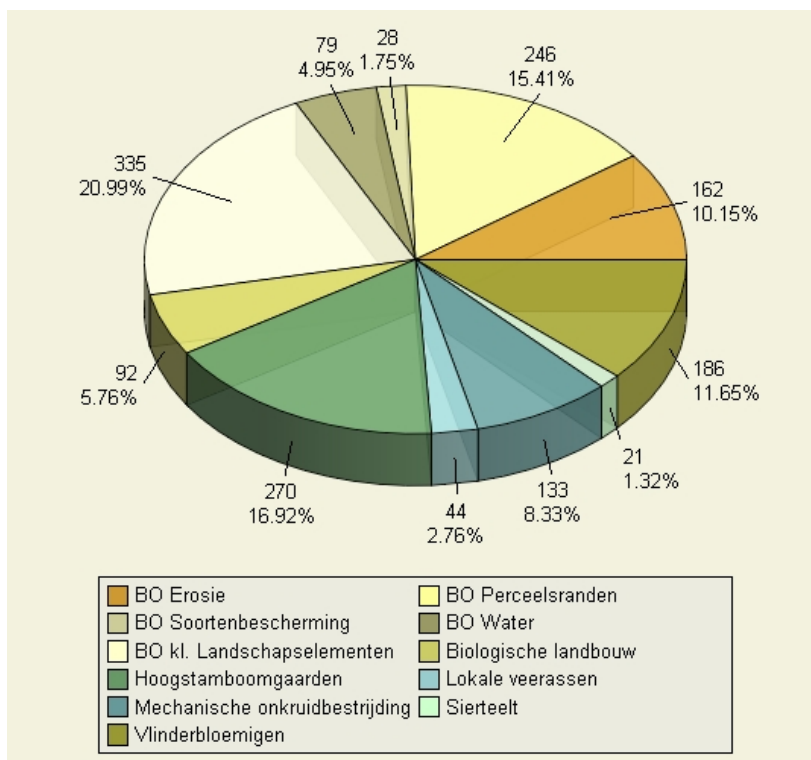

Figuur 21 Absolute en procentuele verdeling van de in 2008 afgesloten contracten voor de verschillende agromilieumaatregelen

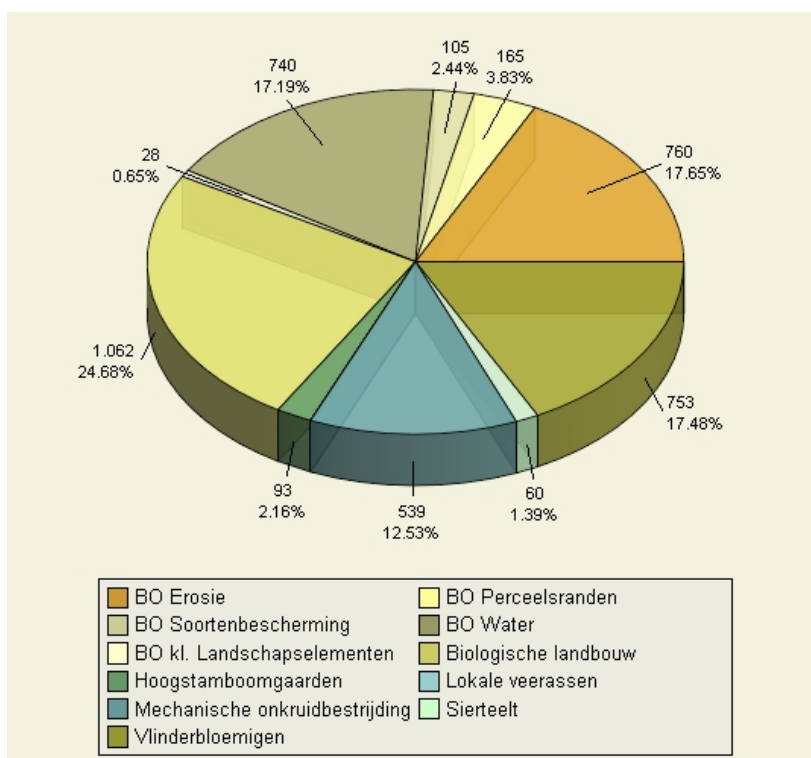

Figuur 22 Absolute en procentuele verdeling van de oppervlakte (ha) van de in 2008 nieuw afgesloten agromilieumaatregelen (zelfde legende als figuur 21)

Evolutie tussen 2000 en 2008

Figuur 23 tot Figuur 26 geven de evolutie van het areaal, het aantal contracten en de uitgaven voor de agromilieumaatregelen in de periode 2000-2008 weer.

Het is belangrijk op te merken dat ‘BO kleine landschapselementen’ uit de tijdsreeks voor het areaal verdwenen is. De reden hiervoor is dat de kleine landschapselementen vanaf 2008 niet meer gekoppeld zijn aan percelen. In het verleden werd de oppervlakte van de percelen aangeduid¹⁵, terwijl vanaf 2008 enkel nog de oppervlakte van kleine landschapselementen op zich bijgehouden wordt¹⁶.

Het areaal agromilieumaatregelen¹⁷ is met 6.747 ha achteruitgegaan in 2008 t.o.v. 2007. In totaal is het areaal agromilieumaatregelen tijdens de eerste twee jaren van PDPO II met 8.176 ha achteruitgegaan t.o.v. het laatste jaar van PDPO I. Dit is vooral te wijten aan de achteruitgang van de uitdovende maatregel ‘groenbedekking’ (2008 t.o.v. 2007: -4.169 ha; 2008 t.o.v. 2006: -6.692 ha) en ‘BO water’ (2008 t.o.v. 2007: -2.385 ha; 2008 t.o.v. 2006: -2.301 ha). De daling van ‘groenbedekking’ wordt verklaard door het uitdovende karakter van de maatregel gecombineerd met het feit dat landbouwers het areaal van de contracten verlaagd hebben door niet combineerbaarheid met andere agromilieumaatregelen. De daling van BO water is te verklaren door de wijzigingen in de voorwaarden voor de PDPO II-contracten en door het gegeven dat de landbouwers sinds 1 januari 2008 ook de mogelijkheid hebben om een derogatie (afwijking van de bemestingsnormen) aan te vragen en dit soms verkozen boven BO water.

Het areaal van de volgende agromilieumaatregelen is duidelijk toegenomen in 2008 t.o.v. 2007: ‘BO perceelsranden’ (+6%; 76 ha), ‘sierteelt’ (+5%, 45 ha), ‘hoogstamboomgaarden’ (+18%, 85 ha), ‘vlinderbloemigen’ (+13%, 721 ha), ‘BO erosie’ (+9%, 179 ha). In absolute aantal is vooral de stijging van ‘vlinderbloemigen (eiwithoudende gewassen)’ opvallend: een stijging van 1.706 ha t.o.v. 2006, waarvan 721 ha t.o.v. 2007.

Het areaal van de volgende agromilieumaatregelen kende een lichte daling: BO soortenbescherming (-0,5%, 4 ha), ‘hectaresteen biolandbouw’ (-1%, 30 ha), ‘mechanische onkruidbestrijding’ (-4%, 222 ha) en ‘BO botanisch beheer’¹⁸ (-2%, 4 ha).

Het areaal van de volgende agromilieumaatregelen kende een duidelijke daling: ‘groenbedekking’ (-6%, 4.619 ha), ‘BO water’ (-8%, 2.385 ha) en ‘BO natuur’ (-13%, 187 ha). De sterke daling van ‘groenbedekking’ en ‘BO natuur’ is te wijten aan het uitdovende karakter van de maatregel, d.w.z. dat geen PDPO II-contracten afgesloten kunnen worden.

Zoals eerder aangegeven is een vergelijking van het areaal kleine landschapselementen 2008 t.o.v. 2007 niet meer mogelijk. Uit het aantal contracten blijkt dat de sterke achteruitgang in 2007 goedgemaakt is: er is een stijging van 32 contracten in 2008 t.o.v. 2006 en een stijging met 233 contracten t.o.v. 2007.

¹⁵ In tegenstelling tot de ‘BO perceelsranden’ waar de oppervlakte van de perceelsrand zelf geldt

¹⁶ Voor de niet-vlakvormige kleine landschapselementen (zoals hagen en heggen) wordt een proxy van de VLM gebruikt. Voor heggen werd de lengte vermenigvuldigd met 1m breedte, voor de hagen werd de lengte vermenigvuldigd met 0,5m breedte.

¹⁷ Zonder de BO kleine landschapselementen in rekening te brengen voor beide jaren

¹⁸ Exclusief BO natuur

Gezien de aard van de maatregel is voor ‘behoud van met uitsterven bedreigde lokale veerassen’ is er geen areaalmeting beschikbaar, uit de gegevens van het aantal contracten blijkt een lichte daling (-7%, 19 contracten).

De evolutie van het aantal contracten van de overige agromilieumaatregelen is vergelijkbaar met deze van het areaal, behalve voor ‘mechanische onkruidbestrijding’ waar het aantal contracten de laatste twee jaar steeg (2008 t.o.v. 2006: +33%, 354 contracten), maar het totale areaal afnam (2008 t.o.v. 2006: -4%, 222 ha). Dit wordt verklaard door afschaffing van de mogelijkheid om mechanische onkruidbestrijding toe te passen in combinatie met rijbespuiting voor de PDPO II contracten.

Wat de uitgaven per boekjaar voor agromilieumaatregelen betreft, is er een duidelijke toename in 2008 t.o.v. 2007: een stijging met 3,9 miljoen euro tot 23,9 miljoen euro. Het betreft de betalingen in 2008 van de contracten van 2007. Er was vooral een sterke stijging van de uitbetalingen voor ‘mechanische onkruidbestrijding’ (+36%, 229.000 euro), ‘BO perceelsranden’ (+58%, 654.000 euro), ‘BO Botanisch beheer’ (+25%, 19.000 euro), ‘BO Natuur’ (+54%, 158.000 euro), ‘BO water’ (+24%, 2,2 miljoen euro), ‘hoogstamboomgaarden’ (+28%, 27.000 euro) en ‘BO erosie’ (+28%, 163.000 euro). In absolute cijfers valt op de eerste plaats de stijging van de uitgaven voor ‘BO water’ en op de tweede plaats ‘BO perceelranden’ op. Het is belangrijk er op te wijzen dat de uitbetalingen niet altijd de evolutie van het aantal contracten en het areaal volgen omdat in de loop van de programmaperioden de uitbetaalde bedragen per eenheid werden aangepast.

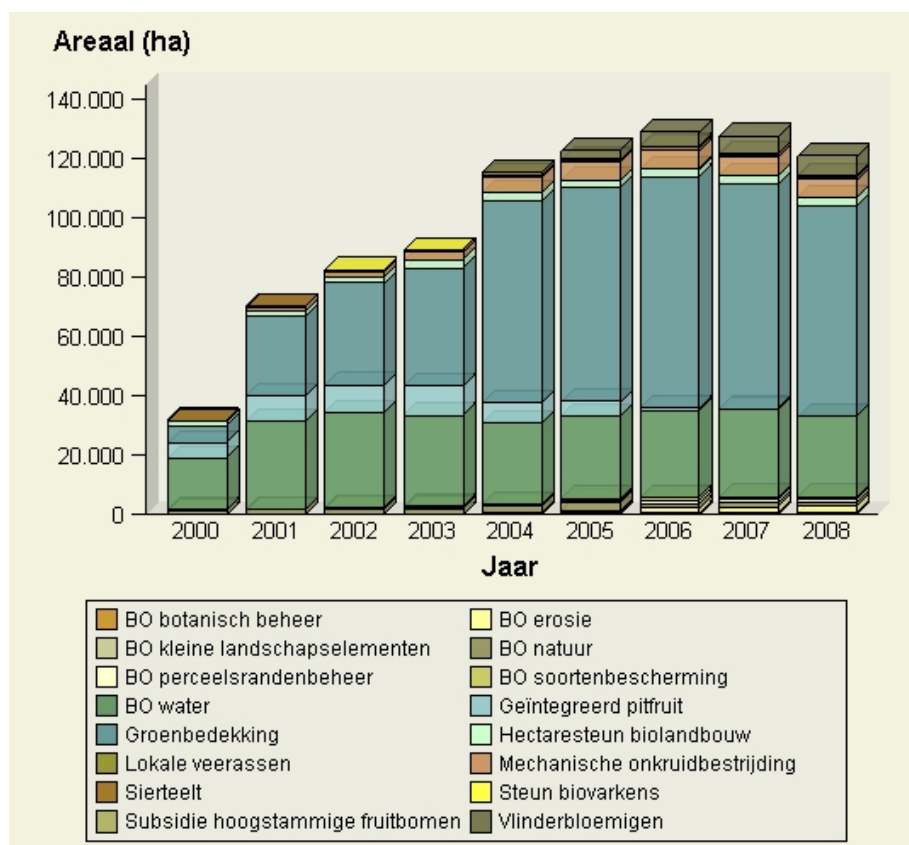

Figuur 23 Oppervlakte (ha) voor de verschillende agromilieumaatregelen in campagnejaren 2000-2008 (areaal kleine landschapselementen werd op 0 gezet, uitleg zie tekst)

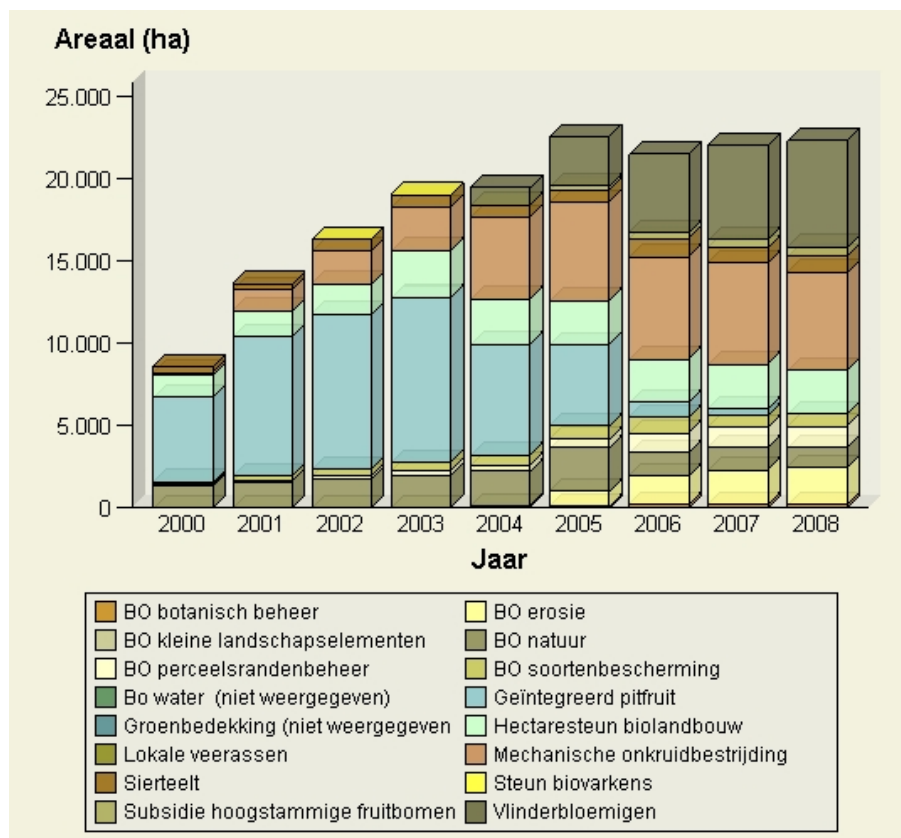

Figuur 24 Oppervlakte voor de verschillende agromilieumaatregelen in campagnejaren 2000-2008 zonder BO water en groenbedekking (areaal kleine landschapselementen werd op 0 gezet, uitleg zie tekst, zelfde legende als figuur 23)

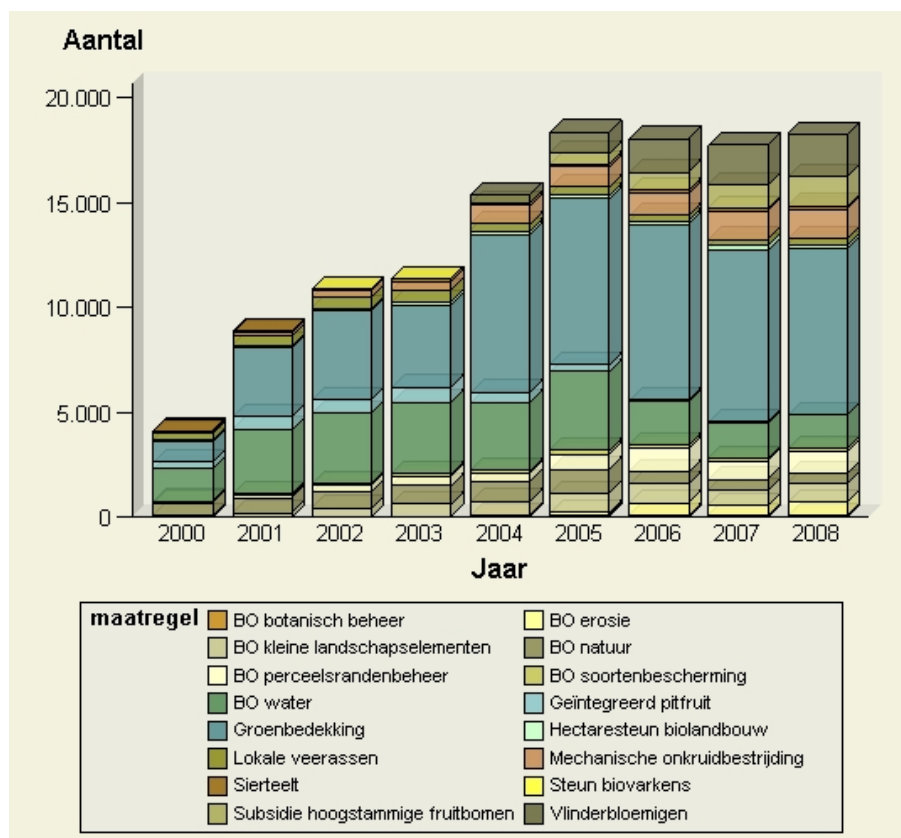

Figuur 25 Aantal contracten voor agromilieumaatregelen in campagnejaren 2000-2008 (zelfde legende als figuur 23-24)

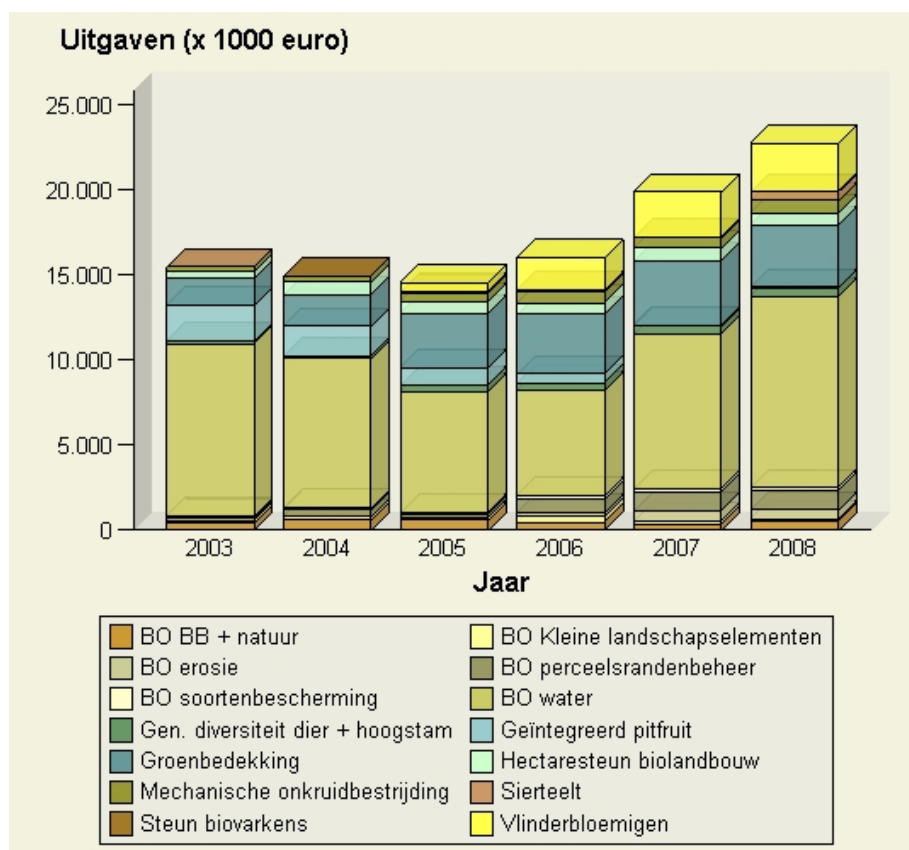

Figuur 26 Uitgaven per boekjaar voor de verschillende agromilieumaatregelen in de periode 2003-2008

Voor de tabellen waarmee bovenstaande figuren gemaakt zijn geweest wordt verwezen naar bijlage 2.

GIS-informatie

In Tabel 20 en Tabel 21 de overlap van de agromilieuverbintenissen met respectievelijk Natura 2000- en VEN- (Vlaams Ecologisch Netwerk) gebied aangegeven. De hoge concentratie van ‘BO soortenbescherming’ en ‘BO natuur’ in Natura-2000 gebied kan verklaard worden door de redelijke mate van doelgerichtheid, doordat maatregelen en middelen geconcentreerd worden in beheergebieden met een grote kansrijkdom of met restpopulaties (Natuurrapport, 2007).

Tabel 20 Overlap agromilieuverbintenissen met Natura 2000 gebied

Agromilieumaatregel	Areaal in Natura 2000 gebied (ha)	Totale oppervlakte (ha)	Percentage (%)
Mechanisch onkruidbestrijding	228	5.969	4
Vlinderbloemigen	1.047	6.472	16
Sierteelt	17	965	2
Hectaresteun Bio	486	2.674	18
Groenbedekking	5.440	71.339	8
BO Perceelsranden	165	1.280	13
BO Soortenbescherming	228	728	31
BO Erosiebestrijding	22	2.270	1
BO Water	1.231	26.999	5
BO Kl. Landschapselementen	27	118	23
BO Botanisch beheer (excl. BO natuur)	7	197	4
BO Natuur	460	1.216	38

Tabel 21 Overlap van agromilieuverbintenissen met VEN (Vlaams Ecologisch Netwerk) –gebied

Agromilieumaatregel	Areaal in VEN-gebied (ha)	Totale oppervlakte (ha)	Percentage (%)
Mechanisch onkruidbestrijding	27	5.969	0,5
Vlinderbloemigen	102	6.472	2
Sierteelt	13	965	1
Hectarsteun Bio	96	2.674	4
Groenbedekking	260	71.339	0,4
BO Perceelsranden	29	1.280	2

BO Soortenbescherming	3	728	0,4
BO Erosiebestrijding	5	2.270	0,2
BO Water	214	26.999	1
BO Kl. Landschapelementen	3	118	3
BO Botanisch beheer (excl. BO natuur)	1	197	0,5
BO Natuur	458	1.216	38

In 2008 hebben 13.020 begunstigden één of meerdere agromilieumaatregelen uitgevoerd. Op een areaal van 119.555 ha werd één of meerdere agromilieumaatregelen uitgevoerd. Dit is een daling met 1.958 ha t.o.v. vorig jaar. 740 begunstigden hebben één of meerdere nieuwe agromilieumcontracten afgesloten. 2.443 begunstigden hebben één of meerdere PDPO II-contracten voor een totale unieke oppervlakte van 8.428 ha.

Uit Tabel 22 blijkt dat 9.700 ha (8%) hiervan ligt in Natura-2000 gebied, 1.138 ha (1%) in VEN-gebied, en 469 ha (0,4%) in LFA-gebied (Kwestbaar Gebied Natuur met nulbemesting). Op 18% van de landbouwgrond die gelegen is in Natura 2000 gebied (53.866 ha landbouwgrond in Natura 2000 gebied, NARA, 2007) werd in 2008 1 of meerdere agromilieumaatregelen toegepast. Dit is 1% lager dan gemiddelde voor Vlaanderen: op 19% van de landbouwgrond in Vlaanderen werd in 2008 één of meerdere agromilieumaatregelen uitgevoerd.

Er werd in 2008 74.007 euro agromilieusteun uitbetaald voor agromilieumaatregelen waarvan het areaal tussen de 90 en 100% in LFA-gebied ligt. Voor twaalf van de 740 (2%) nieuwe aanvragen in 2008 (= één of meerdere nieuw afgesloten contracten in 2008) was het areaal agromilieumaatregelen voor meer dan 90% van de oppervlakte gelegen in LFA-gebied. Het areaal LFA in Vlaanderen bedroeg in 2008 21.566 ha.

Tabel 22 Unieke oppervlakte agromilieumaatregelen (behalve 214-C) in Natura-2000 en VEN-gebied

	Overlap (ha)	Totale unieke oppervlakte van de agromilieumaatregelen (ha)	Percentage (%)
Overlap agromilieumaatregel met Natura-2000 gebied	9.700	119.555	8
Overlap agromilieumaatregel met VEN-gebied	1.138	119.555	1
Overlap agromilieumaatregelen met LFA-gebied	469	119.555	0,4

GIS-kaarten voor de verschillende agromilieumaatregelen ¹⁹

Figuur 27 geeft het unieke areaal agromilieumaatregelen ten opzichte van het totale landbouwareaal in de gemeente. In een aantal gemeenten zijn weinig (< 5%) agromilieumaatregelen afgesloten. Het betreft de kustgemeenten De Panne, Middelkerke, Oostende, Bredene en Knokke-Heist en de gemeenten Lebbeke, Willebroek, Schoten, Bonheiden, Keerbergen, Tremelo, Begijnendijk, Rotselaar, Leopoldsburg, Zonhoven en Genk. De gemeenten met relatief veel areaal waarop agromilieumaatregelen uitgevoerd worden zijn dikwijls gemeenten waar BO water wordt toegepast.

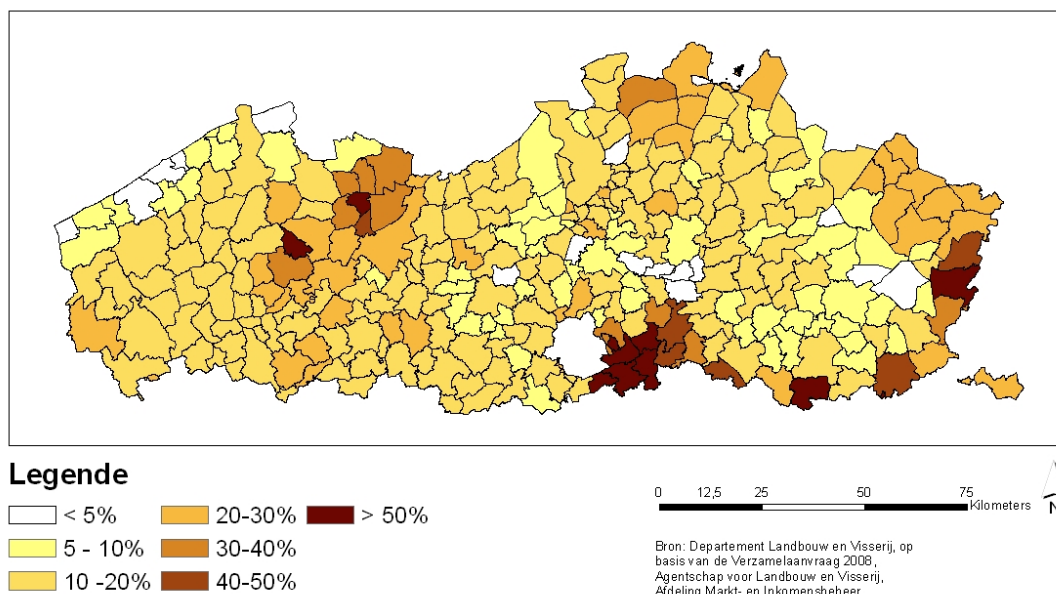

Figuur 27 Procentueel aandeel van het totale areaal waarop 1 of meerdere agromilieumaatregelen uitgevoerd wordt (exclusief hoogstamboomgaarden) ten opzichte van de totale landbouwareaal in de gemeente (op basis van aangevraagde en aangegeven oppervlakte in EPR 2008)

Figuur 28 geeft de ligging weer van de percelen waarop BO soortenbescherming (exclusief akkervogels²⁰) toegepast wordt en eveneens de ligging van de beheersgebieden waarbinnen deze agromilieumaatregel kan afgesloten worden. Uit de kaart kan worden afgeleid dat de opnamegraad voor deze agromilieumaatregel vrij laag is.

¹⁹ Er werd een selectie gemaakt op basis van relevantie, uitdovende maatregelen werd eveneens niet opgenomen

²⁰ Op de kaart zijn geen beheersgebieden en agromilieumaatregelen voor akkervogels opgenomen gezien deze op het moment van de analyse niet ter beschikking waren.

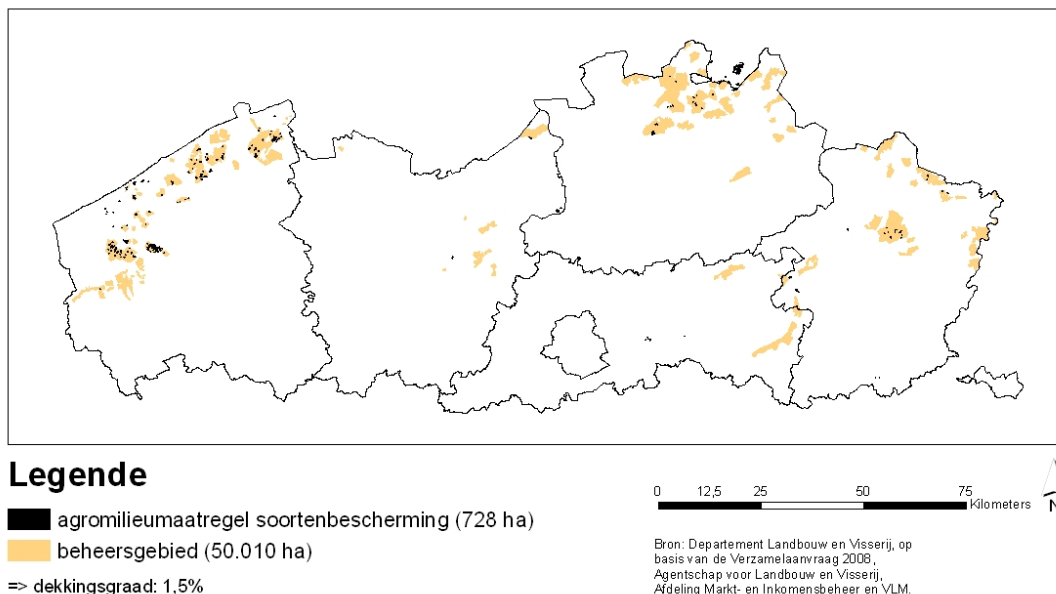

Figuur 28 Ligging van de percelen waarop BO soortenbescherming (exclusief akkervogels) toegepast wordt ten opzichte van de beheersgebieden waarbinnen de maatregelen kunnen afgesloten worden (gegevens agromilieumaatregel op basis van aangevraagde en aangegeven oppervlakte in EPR 2008)

Uit de analyse van de ligging van kleine landschapselementen (kaart niet opgenomen) blijkt dat bijna de helft hiervan is gelegen in de provincie Limburg. Vooral de pakketten voor het onderhoud van bestaande kleine landschapselementen zijn populair: het onderhoud van houtkanten en –wallen maakt in elke provincie het grootste deel uit (vooral in Antwerpen een zeer groot aandeel). Het onderhoud van poelen is populair in West-Vlaanderen. Bij de contracten voor de aanplant zijn de heggen in aandeel het grootst.

Figuur 29 geeft het totale areaal kleine landschapselementen per traditioneel landschap weer. Er kan worden vastgesteld dat deze agromilieumaatregel meer opgenomen wordt in het Houtland, het Land van Zottegem, het Boomgaardengebied van Tongeren-Borgloon, het Oostelijk Land van Herve, het Land van Turnhout-Poppel, het Land van Peer-Leeuwen, de vlakte van Bocholt en het bekken van de Warmbeek.

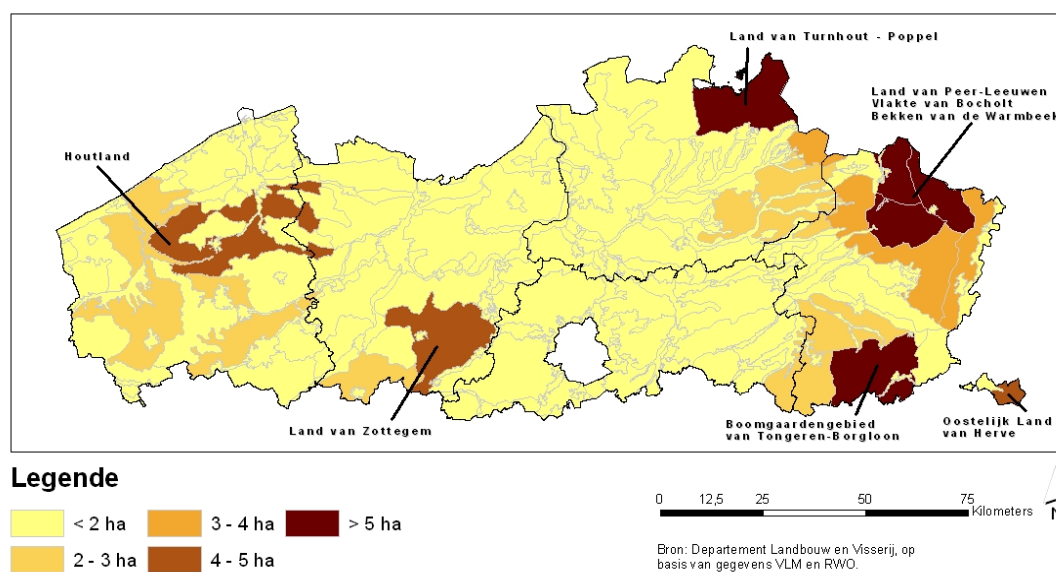

Figuur 29 Totale areaal kleine landschapselementen per traditioneel landschap (data op basis van contractoppervlakte in 2008)

Figuur 30 geeft het areaal BO erosie weer ten opzichte van het totale areaal landbouwgrond dat als matig tot sterk erosiegevoelig aangeduid is op de bodemgevoeligheidskaart van ALBON (LNE). De meeste overeenkomsten liggen in het zuiden van Vlaanderen, wat verklaard kan worden door de reliëfverschillen in dit gebied. Uit de kaart blijkt eveneens dat er nog groei mogelijk is van BO erosie binnen de erosiegevoelige gebieden. Uit een verdere analyse blijkt (kaart niet opgenomen in jaarverslag) dat in Vlaams-Brabant geen directe inzaai gesubsidieerd wordt en in Antwerpen geen grasgangen of bufferstroken. De niet-kerende bodembewerking neemt in elke provincie minimaal de helft van het areaal onder BO erosie in.

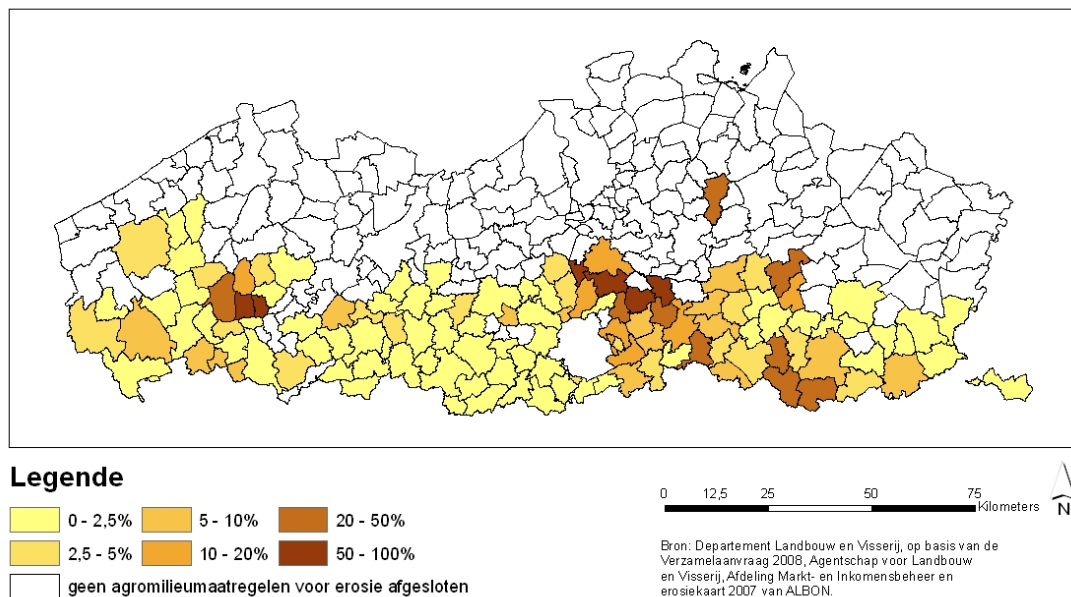

Figuur 30 Areaal BO erosie ten opzichte van het totale areaal landbouwgrond dat als matig tot sterk erosiegevoelig aangeduid is op de erosiekaart (gegevens agromilieumaatregel op basis van aangevraagde en aangegeven oppervlakte in EPR 2008)

Figuur 31 geeft het areaal 'hectaresteen biolandbouw' weer ten opzichte van het totale landbouwareaal in de gemeenten. In 176 van de 308 Vlaamse gemeenten zijn agromilieuverbintenissen voor biolandbouw afgesloten. In drie gemeenten is op meer dan 5% van het landbouwareaal (max. 21%) een agromilieuverbintenis voor biolandbouw afgesloten. Deze drie gemeenten (Antwerpen, Hemiksem en Linkebeek) hebben echter een beperkt landbouwareaal (ten opzichte van hun totaal areaal). Van de gemeenten met een areaal biolandbouw is het gemiddeld areaal onder agromilieuverbintenis 16,5 ha. Het Pajottenland en de regio Haspengouw – Hageland scoren goed.

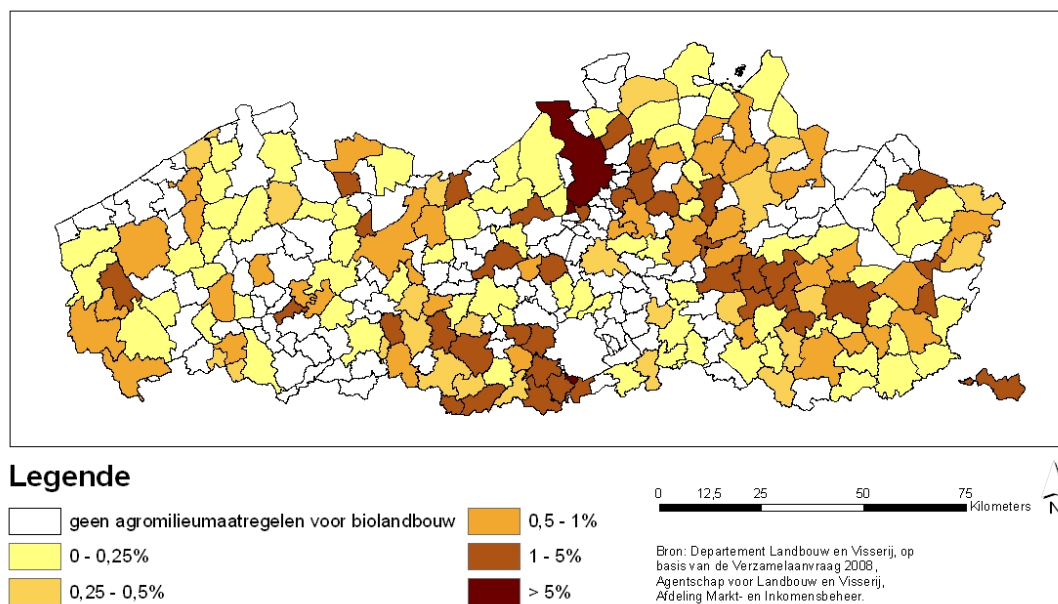

Figuur 31 Areaal 'hectaresteen biolandbouw' ten opzichte van het totale landbouwareaal in de gemeente (gegevens op basis van aangevraagde en aangegeven oppervlakte in EPR 2008)

Figuur 32 geeft het areaal vlinderbloemige gewassen weer ten opzichte van het landbouwareaal per gemeente. Hieruit blijkt deze maatregel vooral toegepast worden in de provincies Antwerpen en Limburg, meer bepaald in Zandstreek en Kempen. Dit wordt verklaard door de concentratie aan grondgebonden veeteelt in dit gebied.

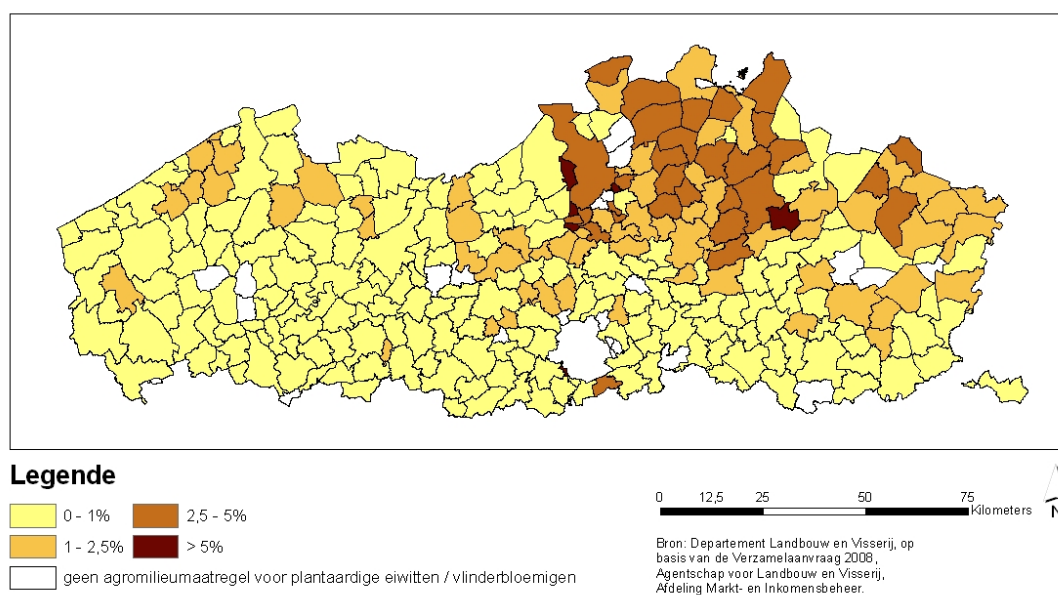

Figuur 32 Areaal 'vlinderbloemige gewassen' ten opzichte van het landbouwareaal per gemeente

Europese tabellen AGRI-ENV en 214(1) uit de indicatoren tabellen (bijlage) van dit jaarverslag

De Vlaamse agromilieumaatregelen werden opgedeeld in de Europese categorieën en opsplijt in PDPO I en II contracten. Hiervoor verwijzen we naar bijlage 3 van het jaarverslag.

4.4.2.3.2 Resultaatindicatoren²¹

Voor de betekenis van de resultaatindicatoren voor de agromilieumaatregelen wordt verwezen naar het jaarverslag 2007.

De cumulatieve waarde van het areaal dat bijdraagt tot de verschillende milieudoelinden is weergegeven in Tabel 24. Er kan gesteld worden dat 119.405 ha van de agromilieumaatregelen (19% van landbouwoppervlakte) bijdraagt tot de verbetering van de waterkwaliteit in Vlaanderen. Dit is op de eerste plaats te danken aan “groenbedekking” en op de tweede plaats aan de “BO water”.

106.966 ha (17% van landbouwoppervlakte) van de agromilieumaatregelen draagt bij tot een verbetering van de bodemkwaliteit in Vlaanderen. Dit is op de eerste plaats te danken aan “groenbedekking” en op de tweede plaats aan de “BO water”.

47.290 ha (8% van landbouwoppervlakte) draagt bij tot het voorkomen van de marginalisering van gronden. Dit is vooral te danken aan “groenbedekking” (uitdovende maatregel) en “BO kleine landschapselementen”. “Groenbedekking” heeft een onrechtstreeks effect op het voorkomen van landmarginalisatie, “BO landschapselementen” heeft echter een rechtstreeks effect volgens de ex-ante evaluator. Hierbij heeft ex-ante evaluator de redenering gemaakt dat “behoud en verbetering van landschappen” in rechtstreeks verband staat met het voorkomen van landmarginalisatie.

Ten slotte draagt 10.534 ha (2% van landbouwoppervlakte) van de agromilieumaatregelen in Vlaanderen bij tot de verhoging van de biodiversiteit. In oppervlakte draagt de “BO kleine landschapselementen” en “vlinderbloemigen” het meest bij tot de biodiversiteit, alhoewel er maar een matig verband bestaat tussen deze beheerovereenkomst en biodiversiteit. De beheerovereenkomst soortenbescherming die sterk gericht is op de verhoging van de biodiversiteit neemt maar 7% van de totale oppervlakte die bijdraagt tot de biodiversiteit tot zijn rekening. De BO perceelsranden, die ook een positief effect heeft op de akkervogels neemt 11% van de oppervlakte voor zijn rekening. De bijdrage tot het tegengaan van klimaatsverandering (3.188 ha of 0,5% van landbouwoppervlakte) is volledig te danken aan een indirect effect van de agromilieuverbintenis “vlinderbloemigen”.

²¹ Daar de controlegegevens voor de PDPO II contracten van de VLM nog niet beschikbaar waren voor 2008, kon hiermee geen rekening gehouden worden in de berekening van de cumulatieve arealen die bijdragen tot de verschillende natuur- en milieudoelinden. Deze zullen wel meegenomen worden in jaarverslag 2009.

4.4.2.3.3 Targets

Tabel 23 Targets voor de outputindicatoren voor maatregel 214 Agromilieumaatregelen (PDPO I en II samen)

Maatregel	Indicator	Doel 2007-2013	Gerealiseerd in 2007-2008 ²²	Procentuele deel
214-A en N Mechanische onkruidbestrijding	Totale areaal dat agromilieusteun ontvangt (ha)	8.500	6.730	79%
214-A en N Mechanische onkruidbestrijding	Totaal aantal contracten	2.000	1.498	75%
214-C Lokale veerassen en hoogstamboomgaarden	Totale areaal dat agromilieusteun ontvangt (ha)	NA (geen doelstelling beschikbaar incl. lokale veerassen)	575 (enkel hoogstamboomgaarden)	NA
214-C Lokale veerassen en hoogstamboomgaarden	Totaal aantal contracten	3.239	1.732	53%
214-D Vlinderbloemigen	Totale areaal dat agromilieusteun ontvangt (ha)	7.500	6.807	91%
214-D Vlinderbloemigen	Totaal aantal contracten	2.300	2.080	90%
214-E Sierteelt	Totale areaal dat agromilieusteun ontvangt (ha)	1.500	982	65%
214-E Sierteelt	Totaal aantal contracten	300	148	49%
214-F Bio hectaresteun	Totale areaal dat agromilieusteun ontvangt (ha)	4.000	3.776	94%
214-F Bio hectaresteun	Totaal aantal contracten	375	297	79%
214-M Groenbedekking	Totale areaal dat agromilieusteun	80.000	75.958	95%

²² Wat het areaal betreft betekent dit niet dat het betreffende areaal in de periode 2007 en 2008 effectief gelijktijdig aanwezig was op het terrein. Er wordt namelijk het maximale areaal bijgehouden dat in uitvoering was voor een bepaald contract in een bepaald jaar. Voor sommige agromilieumaatregelen is immers het jaarlijkse areaal dat in uitvoering is variabel. De maximale oppervlakte die in uitvoering geweest is voor een bepaalde agromilieumaatregel waarvan het contract afgelopen is (bv. omdat de periode van vijf jaar verstreken is of het contract stopgezet werd) wordt eveneens meegenomen tot 2013. Het aantal contracten betekent eveneens niet noodzakelijk dat deze gelijktijdig op het terrein in uitvoering waren.

	ontvangt (ha)			
214-M Groenbedekking	Totaal aantal contracten	8.500	8.211	97%
214-O Pitfruit	Totale areaal dat agromilieusteun ontvangt (ha)	323	396	123%
214-O Pitfruit	Totaal aantal contracten	71	46	65%
214-G BO Perceelsranden	Totale areaal dat agromilieusteun ontvangt (ha)	2.143	1.369	64%
214-G BO Perceelsranden	Totaal aantal contracten	2.567	1.117	44%
214-H BO Soortenbescherming	Totale areaal dat agromilieusteun ontvangt (ha)	2.499	837	33%
214-H BO Soortenbescherming	Totaal aantal contracten	568	156	27%
214-I BO Erosie	Totale areaal dat agromilieusteun ontvangt (ha)	4.171	2.851	68%
214-I BO Erosie	Totaal aantal contracten	1.720	648	38%
214-J BO water	Totale areaal dat agromilieusteun ontvangt (ha)	32.300	30.124	93%
214-J BO water	Totaal aantal contracten	3.615	1.786	49%
214-K BO kl. Landschapelementen	Totale areaal dat agromilieusteun ontvangt (ha)	243	118	49%
214-K BO kl. Landschapelementen	Totaal aantal contracten	2.392	1.048	30%
BO Botanisch beheer (inclusief BO Natuur)	Totale areaal dat agromilieusteun ontvangt (ha)	1.600	1.604	99%
BO Botanisch beheer (inclusief BO Natuur)	Totaal aantal contracten	664	594	99%

Tabel 24 Oppervlakte (ha) van agromilieumaatregelen die bijdraagt tot de verschillende milieudoelinden in vergelijking met de doelstellingen voor de gehele programmaperiode

Milieudoelstelling	Target	Behaald in 2007-2008	Procentuele deel
Biodiversiteit en HNVF	16.854	10.534	63%
Waterkwaliteit	123.921	119.405	96%
Klimaatsverandering	3.712	3.188	86%
Bodemkwaliteit	111.524	106.966	96%
Landmarginalisatie	57.110	47.290	83%

Voor de methodologie voor de bepaling van de verschillende bijdragen tot de milieudoelinden wordt verwezen naar jaarverslag 2007.

4.4.2.4 216. Inrichtingsmaatregelen door landbouwers in kader van kaderrichtlijn water

In 2008 werden voor deze maatregel noch uitgaven gedaan noch dossiers goedgekeurd.

4.4.2.5 221. Bebossing van landbouwgronden

4.4.2.5.1 Outputindicatoren

In 2008 werden 49 dossiers voor bebossing van landbouwgrond goedgekeurd voor 46 unieke begunstigden. Met deze 49 dossiers komt een te bebossen landbouwoppervlakte van 57,68 ha overeen. Op 52% van de landbouwoppervlakte wordt één loofboomsoort gepland, op 48% van het areaal is een gemengde aanplant voorzien van verschillende boomsoorten. 20% van de unieke begunstigden waarvoor in 2008 een dossier goedgekeurd werd betrof gemeenten en hun associaties. 80% van de unieke begunstigden waren privé-eigenaars. Voor deze goedgekeurde dossiers vonden in 2008 nog geen uitbetalingen plaats. 52,22 ha (90,5%) landbouwgrond zal bebost worden in het kader van het bevorderen van de biodiversiteit, terwijl 5,46 ha (9,5%) eerder bebost zal worden in het kader van het tegengaan van klimaatsverandering²³. 1,63 ha (3%) van het areaal is gelegen in LFA-gebied en 1,25 ha (2%) is gelegen in Natura 2000 gebied.

In 2008 werden voor 397 dossiers daterende van PDPO I de onderhoud- en aanplantsubsidie en inkomenscompensatie verder uitbetaald. Het betrof 317 unieke eigenaars. De totale perceelsoppervlakte die met deze dossiers overeenkomt is 523 ha. 60,32% van deze perceelsoppervlakte bestaat uit één loofboomsoort, 39,53% bestaat uit een gemengde aanplant van verschillende boomsoorten en 0,15% bestaat uit één naaldboomsoort. Er werd voor deze dossiers in 2008 219.580 euro subsidie betaald. 420,5 ha (80,4%) landbouwgrond werd voornamelijk bebost in het kader van het bevorderen van de biodiversiteit, terwijl 101,8 ha (19,6%) eerder gebeurde met als hoofddoel het tegengaan van de klimaatsverandering.

4.4.2.5.2 Resultaatindicatoren

Deze maatregel draagt bij tot het terugdringen van klimaatsverandering, tot biodiversiteit en tot waterkwaliteit. Hiervoor wordt de volledige oppervlakte gerekend waarop de maatregel correct werd uitgevoerd, gebaseerd op controlegegevens. Deze oppervlakte wordt volgend monitoringjaar doorgegeven bij betaling van de 2^{de} schijf.

4.4.2.5.3 Targets

Tabel 25 Targets voor de outputindicatoren voor maatregel 221 Bebossing van landbouwgronden

Type indicator	Indicator	Doel 2007-2013	Gerealiseerd in 2007-2008	Procentuele deel
Output	Aantal begunstigden die steun krijgen voor bebossing van landbouwgronden	700	46	6,6%
Output	Aantal hectaren	840	57,68	6,9%

²³ Deze indeling gebeurt op basis van de boomsoorten

	landbouwgrond die bebost werden			
--	---------------------------------	--	--	--

De targets werden enkel opgemaakt voor de aanvragen goedgekeurd tijdens de nieuwe programmaperiode.

Tabel 26 Targets voor de resultaatindicatoren voor maatregel 221 bebossing van landbouwgronden

Oppervlakte (ha) die bijdraagt tot milieudoelstelling	Target (ha)	Gerealiseerd 2007-2008 (ha)	in	Procentuele deel
Biodiversiteit en HNVF	832	NA		NA
Waterkwaliteit	832	NA		NA
Klimaatsverandering	832	NA		NA
Bodemkwaliteit	NP	NP		NP
Landmarginalisatie	NP	NP		NP

Voor de methodologie voor de bepaling van de verschillende bijdragen tot de milieudoelinden wordt verwezen naar jaarverslag 2007.

4.4.2.6 227. Niet productieve investeringen in bossen

4.4.2.6.1 Outputindicatoren

In totaal werden 157 aanvragen goedgekeurd waarvan 134 voor de submaatregel ‘bebossing/herbebossing’ en 23 voor ‘ecologische bosfunctie’. 145 unieke boscijzenaars werden gesteund voor de maatregel ‘bebossing/herbebossing’ en 140 voor de ecologische bosfunctie. Voor de periode 2007-2008 komt dit op 197 unieke boscijzenaars voor ‘bebossing/herbebossing’ en 140 unieke boscijzenaars voor ‘ecologische bosfunctie’. Voor beide submaatregelen samen zijn er 330 unieke boscijzenaars voor de periode 2007-2008. Het totale investeringsvolume van de goedgekeurde dossiers in 2008 bedroeg 1.283.880 euro (enkel submaatregel bebossing/herbebossing).

4.4.2.6.2 Resultaatindicatoren

Van de submaatregel “ecologische bosfunctie” werd 1.412 ha correct uitgevoerd. Deze oppervlakten dragen enkel bij tot de verbetering van de biodiversiteit in het bos. Van de submaatregel “bebossing/herbebossing” werd 48 ha correct uitgevoerd. Deze submaatregel draagt bij tot de biodiversiteit, waterkwaliteit en de klimaatsverandering.

4.4.2.6.3 Targets

Tabel 27 Targets voor de outputindicatoren voor maatregel 227 niet-productieve investeringen in bossen

Type indicator	Indicator	Doel 2007-2013	Gerealiseerd in 2007-2008	Procentuele deel
Output	Aantal gesteunde boscijzenaars	1.050	330	31%
Output	Totale investeringsvolume	5.490.625	1.527.620	62%

	(euro)			
--	--------	--	--	--

Tabel 28 Targets voor maatregel 227 niet-productieve investeringen in bossen

Oppervlakte (ha) die bijdraagt tot milieudoelstelling	Target (ha)	Behaald in 2007-2008 (ha)	Procentuele deel
Biodiversiteit en HNMF	3039	1.460	48%
Waterkwaliteit	35	48	137%
Klimaatsverandering	35	48	137%
Bodemkwaliteit	NP	NP	NP
Landmarginalisatie	NP	NP	NP

Voor de methodologie voor de bepaling van de verschillende bijdragen tot de milieudoeleinden wordt verwezen naar jaarverslag 2007.

4.4.3 As 3 – De leefkwaliteit op het platteland en diversificatie van de plattelandseconomie

Belangrijk: slechts een selectie aan indicatoren wordt in onderstaande figuren en tabellen toegelicht. Voor een overzicht van alle indicatoren wordt verwezen naar de indicatorentabellen in bijlage.

A-Diversificatie van landbouwactiviteiten naar niet-agrarische activiteiten

4.4.3.1 311 A. Investerings m.b.t. diversificatie van landbouwactiviteiten

4.4.3.1.1 Outputindicatoren

Figuur 33 tot Figuur 35 geven een overzicht van het aantal goedgekeurde dossiers, de uitbetaalde subsidies en het subsidiabele investeringsvolume over de verschillende categorieën van verbreding. In 2008 werden 98 dossiers goedgekeurd die werden ingediend onder PDPO II-regelgeving. Dankzij het e-VLIF systeem, dat elektronisch informatie uitwisselt tussen de VLIF-administratie en de banken, konden de jaarlijkse effectief uitbetaalde rentesubsidies toegewezen worden aan de individuele dossiers. De rentesubsidies voor de individuele dossiers werden op hun beurt onderverdeeld in de verschillende investeringscategorieën. Het is belangrijk om op te merken dat de uitbetaalde subsidies in 2008 (Figuur 34) niet overeenkomen met de goedgekeurde dossiers in 2008 (Figuur 33). Uitbetalingen vinden plaats voor dossiers goedgekeurd in 2007 of daarvoor. 18% van deze betaalde subsidies in 2008 werd uitgekeerd in de vorm van rentesubsidies. Figuur 35 geeft de totale investeringskost van de goedgekeurde dossiers in 2008. Tussen Figuur 33 en Figuur 35 bestaat er dus wel een verband. Uit beide figuren blijkt dat de investeringen voor hernieuwbare energie met voorsprong de belangrijkste vorm van diversificatie zijn. 11% van de goedgekeurde investeringsdossiers in 2008 werd ingediend door een vrouw. 12% van de dossiers werden ingediend door een rechtspersoon. Geen enkel dossier werd ingediend door een persoon jonger dan 25.

In 2008 werden echter ook 66 dossiers goedgekeurd die ingediend werden voor januari 2007, dus onder PDPO I-regelgeving. Naar analogie met maatregelen 112 ‘Vestiging van jonge landbouwers’ en 121 ‘Investerings in landbouwbedrijven’, worden dossiers ingediend onder PDPO I-regelgeving beschouwd als “verbintenissen van de vorige programmaperiode” en bijgevolg niet opgenomen in de Europese monitoringtabel voor wat de goedkeuringen betreft (enkel effectieve uitgaven in 2007 worden voor deze dossiers gemonitord). Uit deze gegevens blijkt ook dat 9% van de dossiers werden ingediend door een rechtspersoon. 7% van de dossiers werd door een vrouw ingediend

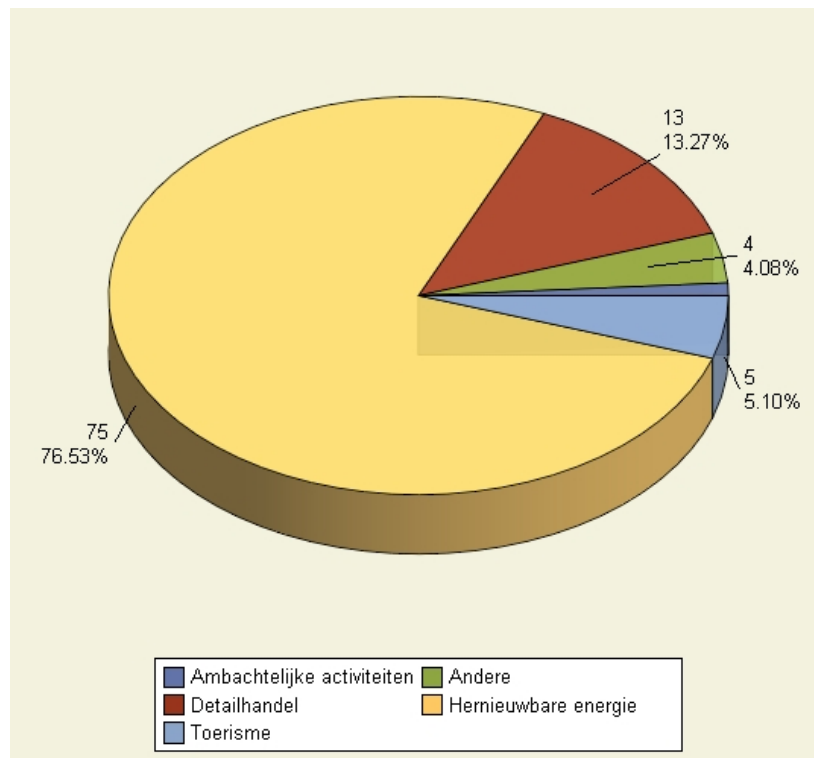

Figuur 33 Procentuele en absolute verdeling van het aantal goedgekeurde dossiers over de categorieën van verbreding in 2008

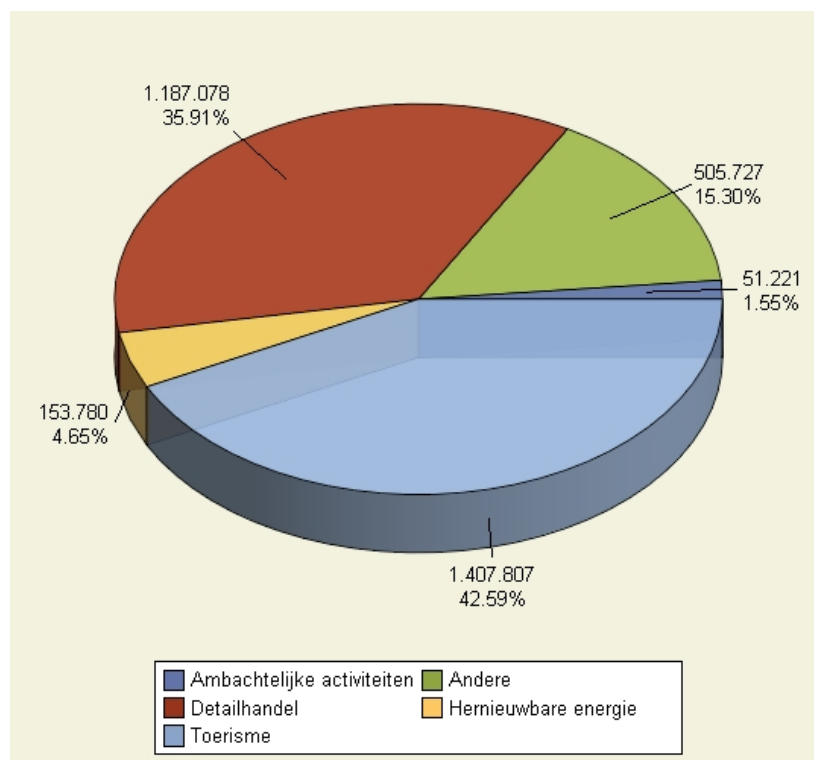

Figuur 34 Procentuele en absolute (euro) verdeling van de uitgaven in 2008 over de categorieën van verbreding

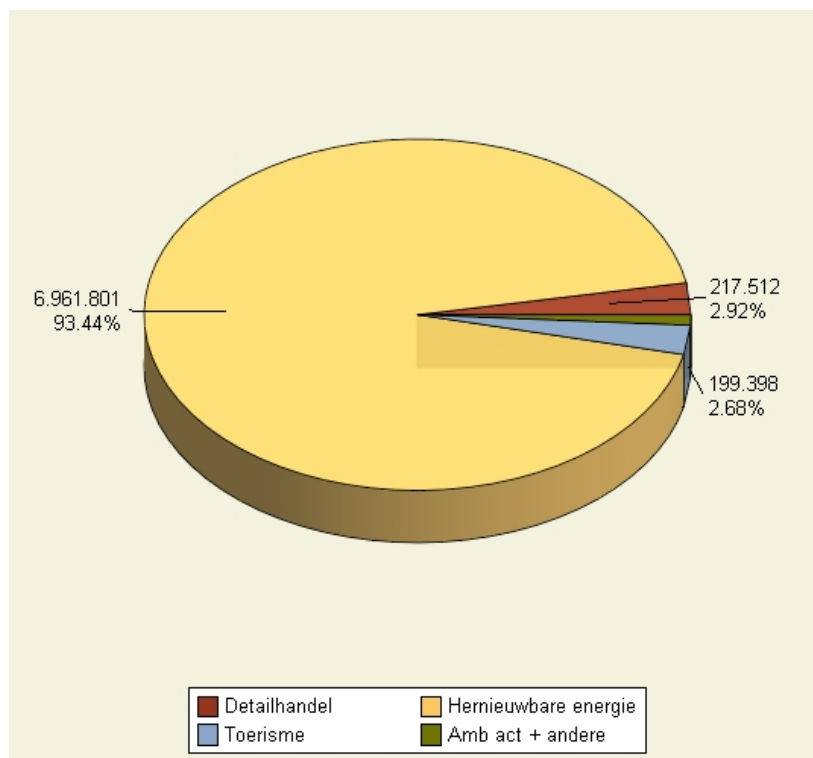

Figuur 35 Procentuele en absolute (euro) verdeling van de investeringskost voor de in 2008 goedgekeurde dossiers over de categorieën van verbreding

4.4.3.1.2 Resultaatindicatoren

Op basis van het Landbouwmonitoringnetwerk (LMN), dat gegevens aanlevert aan het Farm Accountancy Datanetwork (FADN) kan een uitspraak gedaan worden voor bruto toegevoegde waarde van de gesteunde bedrijven. Op dit moment wordt in de LMN-boekhouding echter geen onderscheid gemaakt tussen landbouw en niet-landbouwactiviteiten, zodanig dat de niet-landbouw BrTW niet kan berekend worden. Op dit moment loopt echter een project voor de aanpassing van de boekhoudkundige software om dit in de toekomst wel mogelijk te maken.

Het is echter wel mogelijk om de totale BrTW van de bedrijven te berekenen. De twee bedrijven waarvan het PDPO II dossier goedgekeurd werd in 2007 zijn niet in het LMN opgenomen. Van de 98 bedrijven waarvan het PDPO II dossier goedgekeurd werd in 2008 zal een uitspraak gedaan worden van de BrTW op basis van de bedrijven opgenomen in LMN. In dit jaarverslag is dit nog niet mogelijk omdat de boekhoudkundige gegevens van 2008 nog niet beschikbaar zijn.

Wat betreft het aantal gecreëerde bruto banen werd reeds een voorlopig cijfer aangegeven. Deze bruto banen werden berekend op basis van het aantal dossiers per type investering. Aan elk type investering werden door experts van het VLIF het aantal bruto banen gekoppeld. Tijdens de mid-term evaluatie zal door middel van een enquête nagegaan worden in welke mate deze experteninschattingen overeenkomen met de praktijk. Het aantal gecreëerde banen kan dan op basis van deze enquête aangepast worden.

4.4.3.1.3 Targets

Tabel 29 Targets voor maatregel 311-A Investerings m.b.t. diversificatie van landbouwactiviteiten

Type indicator	Indicator	Doel 2007-2013	Gerealiseerd in 2007-2008	Procentuele deel
Output	Aantal begunstigden	2.000	100	5%
Output	Totaal investeringsvolume (euro)	70.000.000	7.510.397	11%
Resultaat	Niet-landbouw bruto toegevoegde waarde van de landbouwbedrijven (euro)	10 % stijging ²⁴	NA	NA
Resultaat	Bruto aantal banen gecreëerd	500	(23)	(5%)

De lage realisatie van de targets van de outputindicatoren is te verklaren door het gegeven dat enkel de dossiers ingediend en goedgekeurd onder PDPO II-regelgeving in beschouwing werden genomen.

B-Gebiedsgerichte werking

4.4.3.2 313. Bevordering van toeristische activiteiten

4.4.3.2.1 Outputindicatoren

Deze maatregel wordt uitgevoerd door drie beheersdiensten: Afdeling Land en Bodembescherming, Ondergrond, Natuurlijke rijkdommen (ALBON) voor landinrichtingsprojecten, Agentschap voor Natuur en Bos (ANB) voor de natuurinrichtingsprojecten en de Vlaamse Landmaatschappij (VLM) voor gebiedsgerichte projecten die goedgekeurd worden via Provinciale Management Comit es (PMC).

In 2008 werd 1.405.678 euro besteed aan landinrichtingsprojecten die tijdens de vorige programmaperiode goedgekeurd werden. Er werd voor deze projecten 1.757.097 euro projectkosten betaald (totale investeringsvolume). Deze projecten draaiden rond het aanleggen van fiets- en wandelwegen, de bouw van een brug en de inrichting van een speeltuin.

In 2008 werd 565.082 euro besteed aan het natuurinrichtingsproject Bourgoyen-Ossemeersen (Gent). De investering gebeurde in het kader van infrastructuur voor recreatie, meer bepaald het meer toegankelijk maken van het natuurgebied (heraanleg wandelpaden, plaatsen observatietorens, enz.).

Voor de projecten die vorig jaar goedgekeurd werden door de PMC's (13 in totaal, zie vorige jaarverslag), werd in 2008 een subsidie gegeven van 261.519 euro. In totaal werd voor deze projecten reeds 417.519 euro projectkosten gemaakt (totale investeringsvolume). De

²⁴ In tegenstelling tot de huidige waarde van de BrTW van een groep bedrijven in het monitoringjaar n is de doelstelling te interpreteren als het verschil in BrTW voor de groep bedrijven in jaar n (jaar van toekenning PDPO steun) en jaar n+7

begunstigden zijn vooral provinciale en gemeentelijke besturen, met daarnaast nog enkele vzw's die volledig gericht zijn op het organiseren van toeristische infrastructuur.

In 2008 werden 12 nieuwe projecten goedgekeurd via de PMC's. Vier van deze projecten hebben betrekking op infrastructuur voor recreatiedoeleinden. Vijf projecten hadden betrekking op de voorziening van kleine losse infrastructuur (infopunten en infoborden). Tot slot zijn er nog drie projecten goedgekeurd die vooral gericht zijn op de ontwikkeling van rurale gebieden via promotionele acties en door bekendmaking via verschillende communicatiekanalen.

Voor meer informatie aangaande de projecten die goedgekeurd werden door de PMC's wordt verwezen naar de projectendatabank van het Ruraal Netwerk: <http://www.ruraalnetwerk.be>.

4.4.3.2 Resultaatindicatoren

Het bruto aantal gecreëerde banen en het bijkomende aantal toeristische bezoeken zal doorgegeven worden bij afsluiting van de projecten.

4.4.3.3 Targets

Tabel 30 Targets voor maatregel 313 Bevordering van toeristische activiteiten

Type indicator	Indicator	Doel 2007-2013	Gerealiseerd in 2007-2008	Procentuele deel
Output	Aantal gesteunde nieuwe toeristische acties	182	25	14%
Output	Totaal investeringsvolume	8.190.000 euro	2.739.697 euro	33%
Resultaat	Stijging van de niet-landbouw bruto toegevoegde waarde van de bedrijven	NP	NP	NP
Resultaat	Bruto aantal banen gecreëerd	182	NA	NA
Resultaat	Bijkomend aantal toeristische bezoeken	16.000	NA	NA

4.4.3.3 321. Basisvoorzieningen voor de economie en plattelandsbevolking

4.4.3.3.1 Outputindicatoren

In 2008 werden 10 initiatieven door de PMC's goedgekeurd, waarvan acht aangaande het opzetten van culturele en sociale infrastructuur en twee initiatieven die faciliteiten ondersteunen om meer bezoekers naar de dorpen te halen. In 2008 werd een bedrag van 352.215 euro uitbetaald voor de goedgekeurde projecten van 2007 (11 projecten).

Voor meer informatie aangaande de projecten die goedgekeurd werden door de PMC's wordt verwezen naar de projectendatabank van het Ruraal Netwerk: <http://www.ruraalnetwerk.be>.

4.4.3.3.2 Resultaatindicatoren

Deze worden pas bij beëindiging projecten doorgegeven.

4.4.3.3.3 Targets

Tabel 31 Targets voor maatregel 321 basisvoorzieningen voor de economie en de plattelandsbevolking

Type indicator	Indicator	Doel 2007-2013	Gerealiseerd in 2007-2008	Procentuele deel
Output	Aantal gesteunde acties	147	21	14%
Output	Totaal investeringsvolume (in euro)	14.700.000	541.869	3,7%
Resultaat	Toename van het internetgebruik in ruraal gebied	2.000	NA	NA
Resultaat	Aantal inwoners in ruraal gebied die van de basisvoorziening genieten	60.000	NA	NA

De Vlaspit vzw is een sociaal tewerkstellingsproject in Scherpenheuvel-Zichem dat al van start ging in 1992 in de marge van het toeristische bedevaartsgebeuren. De hoofdactiviteit van de Vlaspit is het kaarsenatelier.

In de periode 2000-2006 kon de Vlaspit al rekenen op PDPO-steun. Dankzij de toegekende PDPO II-steun in 2007 heeft de Vlaspit haar activiteiten kunnen optimaliseren en verder uitbreiden. Trouw aan de missie van de Vlaspit werden deze nieuwe initiatieven gekoppeld aan sociale tewerkstelling, vandaar dat dit project onder de hoofdcategorie ‘basisvoorzieningen voor de plattelandsbevolking’ ondergebracht werd.

Net voor de aanvraag van PDPO II-steun in 2007 werd het hotel ‘De Valk’ aan het Albertusplein (plein rond de basiliek) door vzw De Vlaspit aangekocht. Dankzij de PDPO II-steun konden verfraaiingswerken uitgevoerd worden met het oog op de ontplooiing van de activiteiten op de gelijkvloerse verdieping, hierbij was er veel aandacht aan het herstel van het oorspronkelijke karakter van het gebouw.

Met de PDPO II-steun kon een winkel, fietsatelier en taverne ingericht worden. De winkel verkoopt zelfgeproduceerde kaarsen, streek- en hoeveproducten, wereldwinkelartikelen en religieuze voorwerpen afkomstig van de kringloopwinkels. Het fietsatelier kadert in het project rond fietsenverhuur. Met de subsidie werden 50 fietsen voor verhuur aangekocht en werd eveneens een fietsenstalling (gratis te gebruiken) voor 100 fietsen geïnstalleerd. In de taverne ligt de nadruk op het serveren van streekgerechten, wereldwinkelproducten en streekdranken.

Zowel in winkel, fietsenatelier als taverne wordt zoveel als mogelijk doelgroepersoneel ingezet. Met het project worden laaggeschoolde langdurig werklozen tewerkgesteld. Dankzij deze werkervaring kan een deel van het doelgroepersoneel werk vinden op de reguliere arbeidsmarkt, dit is vooral het geval voor de mensen tewerkgesteld in het horecagedeelte van het project. Voor anderen kan vzw De Vlaspit een blijvende vorm van tewerkstelling betekenen. Een deel van de loonkosten van doelgroepen begeleidend personeel werden eveneens met PDPO II-middelen betaald.

Niet alleen werd via PDPO II-steun een versnelde uitbouw mogelijk van nieuwe initiatieven (sociaal restaurant-taverne met nadruk op streekgerechten), maar konden bestaande activiteiten (winkel en fietsenverhuur bestonden al op een minder ideale locatie) duidelijk opgewaardeerd worden. Sinds de integratie van de activiteiten in het prestigieuze oud-hotel, centraal gelegen rond de basiliek, trekt het project niet alleen meer de aandacht van bezoekers en toeristen, maar werd ook een hernieuwde belangstelling gewekt van de bestaande actoren (stadsbestuur, provincie, toerisme Vlaanderen, OCMW, enz.). Het is deze dynamiek (samen met een goed beheer van de eigen middelen) dat de continuïteit en de verdere ontplooiing van vzw de Vlaspit ook na het wegvallen van de PDPO II-steun verzekert.



Kaderstuk aangaande een goedgekeurd project van de provincie Vlaams-Brabant, onder maatregel 321 ‘Basisvoorzieningen voor de economie en plattelandsbevolking’

4.4.3.4 322. Dorpskernvernieuwing en –ontwikkeling

4.4.3.4.1 Outputindicatoren

In 2008 keurde de PMC's 11 projecten goed in verband met dorpskernvernieuwing. Deze projecten hebben betrekking op fysieke wijzigingen (7 projecten) en op de bevordering van de sociale activiteit in de dorpen (4 projecten). De projecten aangaande bevordering van sociale activiteiten hebben vooral tot doel om de functie van het dorp als ontmoetingsplaats en locatie voor sociaal contact te bevorderen. Het opfleuren van dorpspleinen en het aanleggen van groenvoorzieningen om zodoende meer dorpelingsamenkomsten te brengen zijn daar voorbeelden van. De fysieke wijzigingen slaan op het visueel attractiever maken van het dorp door restauratie, herinrichting en onderhoud van openbare voorzieningen en het restaureren van dorpshuizen. In totaal waren in de jaren 2007 en 2008 samen 29 unieke gemeenten betrokken bij de uitvoering van dorpskernvernieuwingprojecten.

Voor meer informatie aangaande de projecten die goedgekeurd werden door de PMC's wordt verwezen naar de projectendatabank van het Ruraal Netwerk: <http://www.ruraalnetwerk.be>.

4.4.3.4.2 Resultaatindicatoren

Deze worden pas bij beëindiging projecten doorgegeven.

4.4.3.4.3 Targets

Tabel 32 Targets voor maatregel 322 Dorpskernvernieuwing en -ontwikkeling

Type indicator	Indicator	Doel 2007-2013	Gerealiseerd in 2007 en 2008	Procentuele deel
Output	Aantal gemeentes waar acties plaatsvonden	112	29	26%
Output	Totaal investeringsvolume	15.225.000	1.324.433	9%
Resultaat	Inwonerstal van de plattelandsgebieden die profiteren van verbeterde voorzieningen	1.365.925	NA	/

4.4.3.5 323 Instandhouding en opwaardering van het landelijk erfgoed

4.4.3.5.1 Outputindicatoren

Deze maatregel wordt uitgevoerd door drie beheersdiensten: Afdeling Land en Bodembescherming, Ondergrond, Natuurlijke rijkdommen (ALBON) voor landinrichtingsprojecten, Agentschap voor Natuur en Bos (ANB) voor de natuurinrichtingsprojecten en de Vlaamse Landmaatschappij (VLM) voor gebiedsgerichte projecten die goedgekeurd worden via Provinciale Management Comit es (PMC).

In 2008 werd 181.652 euro besteed aan 3 landinrichtingsprojecten die tijdens de vorige programmaperiode goedgekeurd werden. Er werd voor deze projecten 225.813 euro projectkosten betaald (totale investeringsvolume). Deze projecten stonden in het kader van landschapszorg.

In 2008 werd eveneens 173.098 euro subsidie gegeven voor het natuurinrichtingsproject 'Noordduinen' (Koksijde). De werken kunnen ondergebracht worden in de categorie 'natuurlijk erfgoed' en hielden het herstel in van het duinenlandschap o.a. door het kappen van populieren en het uitzetten van grazers.

De PMC's keurden voor deze maatregel in 2008 5 projecten goed, waarvan 2 projecten op cultureel erfgoed betrekking hadden en 3 op natuurlijk erfgoed²⁵. Voor de projecten die vorig jaar goedgekeurd zijn (17) werd 296.027 euro subsidie gegeven voor een totale effectief betaalde projectkost van 518.550 euro.

Voor meer informatie aangaande de projecten die goedgekeurd werden door de PMC's wordt verwezen naar de projectendatabank van het Ruraal Netwerk: <http://www.ruraalnetwerk.be>.

4.4.3.5.2 Resultaatindicatoren

Deze worden pas bij de be indiging van de projecten doorgegeven.

4.4.3.5.3 Targets

Tabel 33 Targets voor maatregel 323-A Instandhouding en opwaardering van het landelijk erfgoed

Type indicator	Indicator	Doel 2007-2013	Gerealiseerd in 2007 en 2008	Procentuele deel
Output	Aantal gesteunde landelijk erfgoed acties	182	26	14%
Output	Totaal investeringsvolume	5.460.000	881.557	16%
Resultaat	Aantal inwoners van de plattelandsgebieden die profiteren van verbeterde voorzieningen	2.353.828	NA	NA

²⁵ Voor de indeling van cultureel / natuurlijk erfgoed werd de afspraak gemaakt dat natuurlijke elementen die bij een cultureel erfgoed horen, ook als cultureel erfgoed beschouwd dienen te worden (bvb kasteelvijvers, stuk groengebied rond kloosters). Natuurlijk erfgoed staat volledig los van het culturele voorwerp (bvb stukken natuurgebied of bosgebied).

4.4.3.6 331. Intermediaire dienstverlening (opleiding en vorming van ruraal ondernemerschap)

4.4.3.6.1 Outputindicatoren

In 2008 werden 10 projecten rond opleiding en vorming van ruraal ondernemerschap goedgekeurd. Van de projecten die vorig jaar goedgekeurd werden (19) en in 2008 uitgevoerd werden kan nog geen aantal opleidingsdagen en aantal economische actoren doorgegeven worden, omdat de dossiergegevens momenteel nog verder vervolledigd worden. De uitbetaalde subsidie voor deze projecten bedroeg in 2008 447.953 euro.

Voor meer informatie aangaande de projecten die goedgekeurd werden door de PMC's wordt verwezen naar de projectendatabank van het Ruraal Netwerk: <http://www.ruraalnetwerk.be>.

4.4.3.6.2 Resultaatindicatoren

Deze worden pas doorgegeven bij beëindiging van de projecten.

4.4.3.6.3 Targets

Tabel 34 Targets voor maatregel 331 opleiding en vorming van ruraal ondernemersschap

Type indicator	Indicator	Doel 2007-2013	Gerealiseerd in 2007-2008	Procentuele deel
Output	Aantal deelnemende economische actoren aan gesteunde activiteiten	70	NA ²⁶	/
Output	Aantal dagen opleiding voor alle deelnemers	210	NA	/
Resultaat	Aantal deelnemers die met vrucht de opleidingsactiviteit volbrachten	500	NA	/

²⁶ Vorig jaarverslag werd verkeerdelijk het aantal projecten i.p.v. het aantal deelnemende actoren doorgegeven

4.4.4 As 4 –Leader

4.4.4.1 413. Lokale ontwikkelingsstrategieën leefkwaliteit / diversificatie

4.4.4.1.1 Outputindicatoren

In Vlaanderen werden 10 Plaatselijke Groepen (PG = LAG) samengesteld. De Leader-gebieden in Vlaanderen zijn de volgende: Pajottenland, Hageland, Haspengouw, Kempen en Maasland, Meetjesland-Leie-Schelde, MarkAante Kempen, Midden-Kempen, Tielts Plateau, de Vlaamse Ardennen en de Westhoek.

De grootste van de LEADER-gebieden is de Westhoek, dat 20% van de totale oppervlakte van Vlaamse Leadergebieden inneemt. 127 Vlaamse gemeenten vallen in een Leader-gebied, dat 5.821 km² groot is, ongeacht of de gemeente volledig of gedeeltelijk in het gebied ligt. Er leven 1.191.884 inwoners in Leadergebied, dat is één vijfde van de totale Vlaamse bevolking (NIS, 2007). Voor alle gebieden samen waren er eind 2008 348 PG-leden actief.

In 2008 keurden de Provinciale Deputaties en de Vlaamse Regering de ingediende lokale ontwikkelingsstrategieën goed. Dat betekent dat de tien gebieden definitief afgebakend zijn en de budgetten vastgelegd zijn. Verenigingen en gemeentes dienden projecten in bij de Plaatselijke Groepen (PG). In 2008 werden 87 projecten door de PG's goedgekeurd.

In Vlaanderen kunnen de Leader-groepen enkel projecten indienen die passen binnen de doelstellingen van de gebiedsgerichte werking van As 3. Het is eveneens het geval dat binnen een Leader-gebied subsidie voor As 3 maatregelen enkel kan gebeuren door toepassing van de Leader methodologie, dus via de Plaatselijke Groepen. Reguliere subsidiëring via de gebiedsgerichte werking van As 3 (PMC's) is niet mogelijk.

In Figuur 36 werden de 87 goedgekeurde Leader-projecten in het kader van de jaarlijkse monitoring onderverdeeld in de verschillende type maatregelen van As 3. Dit is enkel bedoeld om een onderscheid te kunnen maken aangaande het type projecten (bv. toeristische activiteiten of landelijk erfgoed), dit betekent niet dat de financiering gebeurt via de reguliere werking van As 3. Uit de figuur blijkt dat de meeste Leader-projecten toeristisch van aard zijn, gevolgd door Leader projecten in het kader van het landelijk erfgoed.

De eerste uitgaven voor deze Leaderprojecten zullen plaatsvinden in 2009. Er zijn 141 begunstigden, waarvan 53 uit de openbare sector en 88 uit de private sector.

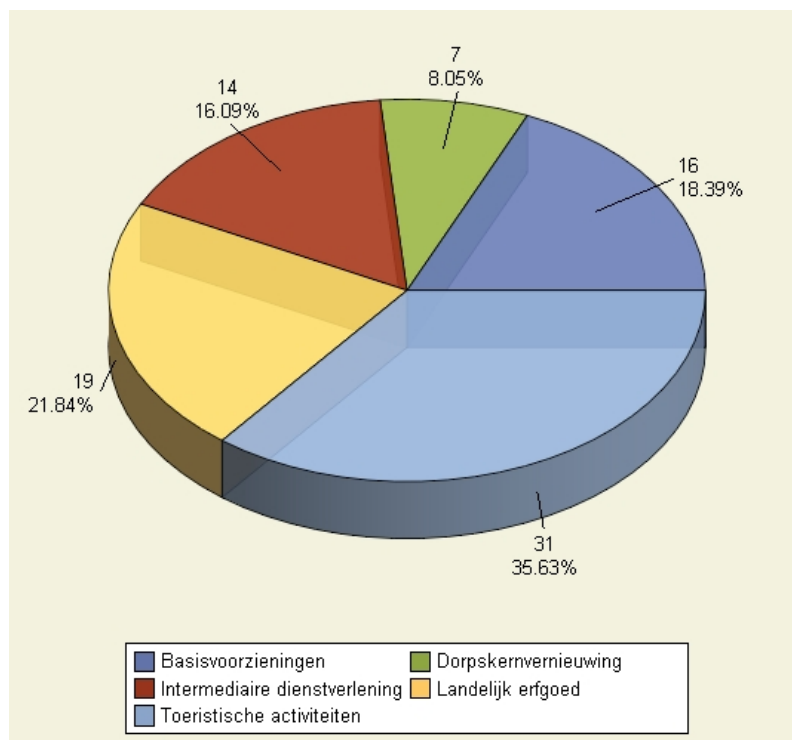

Figuur 36 Absolute en procentuele verdeling van de goedgekeurde Leader-projecten over de verschillende maatregelen van de gebiedsgerichte werking van As 3.

4.4.4.1.2 Resultaatindicatoren

Deze worden pas bij beëindiging van de Leader-projecten doorgegeven. De Plaatselijke Groepen zijn allen op de hoogte dat dit moet gebeuren.

4.4.4.1.3 Targets

Tabel 35 Targets voor maatregel 413 Lokale ontwikkelingsstrategieën leefkwaliteit/diversificatie

Type indicator	Indicator	Doel 2007-2013	Gerealiseerd in 2007-2008	Procentuele deel
Output	Aantal gesteunde Plaatselijke Groepen (PG's)	10	10	100%
Output	Totale oppervlakte PG-gebied	3500 km ²	5821 km ²	166%
Output	Totale bevolking in PG gebied	900.000	1.191.884	132%
Output	Aantal projecten gefinancierd door PG's	500	87	17%
Output	Aantal gesteunde begunstigen	200.000	141	0,07%

De realisatie van de opgestelde target voor het aantal begunstigen tijdens de eerste twee jaar is extreem laag (0,07%). Dit is echter te wijten aan het gebruik van een verkeerde definitie van de 'begunstigen' voor de opstelling van de doelstelling 2007-2013. Begunstigen werd foutief geïnterpreteerd als 'alle personen die bereikt werden bij de projecten dus inclusief bezoekers en dergelijke'. De juiste definitie van een begunstigde is het aantal actoren die financieel begunstigd werden bv. gemeentebesturen, NGO's, VZW's en de plaatselijke groep zelf (dit laatste zou in Vlaanderen niet mogelijk zijn). Er werd een nieuwe target voor de programmaperiode opgemaakt volgens de correcte definitie van begunstigen: 700. Deze target zal vanaf het volgende jaarverslag de huidige target vervangen.

4.4.4.2 421. Samenwerkingsprojecten met andere plattelandsgebieden

Er zijn nog geen gegevens beschikbaar daar samenwerkingsprojecten pas mogelijk zijn na oproep door VLM.

4.4.4.3 431. Werking Plaatselijke Groepen

4.4.4.3.1 Outputindicatoren

Binnen deze maatregel wordt steun verleend voor het beheer van de Plaatselijke Groepen, de verwerving van vakkundigheid en het dynamiseren van het gebied. Dit zijn voornamelijk kortlopende vormingsactiviteiten.

In 2008 werden 265 activiteiten gefinancierd. In Figuur 37 wordt een overzicht gegeven van deze activiteiten per type activiteit. 156 activiteiten (59%) hadden betrekking op het geven van informatiesessies over het Leader-gebied en het bekendmaken van de lokale ontwikkelingsstrategieën. Deze omvatten het uitgeven van artikels en folders, het verspreiden van persberichten en het organiseren van studiedagen en infomomenten. 60 activiteiten (23%) hadden betrekking op het opleiden van het personeel dat de lokale ontwikkelingsstrategie moet voorbereiden en uitvoeren. 23 activiteiten (9%) hadden betrekking op promotie. 22 activiteiten (8%) vallen onder de categorie “andere”. Deze hebben volledig betrekking op de medefinanciering in de werkingskosten van de Plaatselijke Groepen.

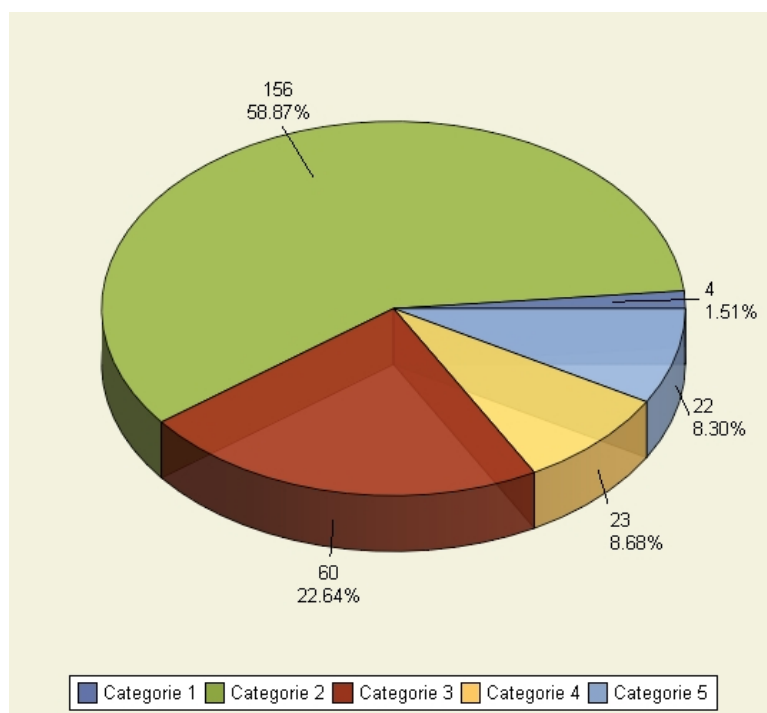

Figuur 37 Absolute en procentuele verdeling van de activiteiten per categorie van activiteit

Categorie 1: Studies over het betrokken gebied

Categorie 2: Acties om voorlichting te geven over het gebied en over de plaatselijke ontwikkelingsstrategie

Categorie 3: Opleiding van personeel dat wordt betrokken bij de opstelling en uitvoering van een lokale ontwikkelingsstrategie

Categorie 4: Dynamiseringacties (promotie)

Categorie 5: Andere

4.4.4.3.2 Resultaatindicatoren

In 2008 hebben 517 unieke personen succesvol deelgenomen aan één of meerdere opleidingsactiviteiten aangaande de opstelling en uitvoering van een lokale ontwikkelingsstrategie. 37% van de deelnemers waren van het vrouwelijk geslacht en 2,5 % was jonger dan 25 jaar. Alle deelnemers die aanwezig waren op de opleiding worden als ‘geslaagd’ beschouwd in de zin dat ze het geleerde zullen toepassen in de praktijk. Deze stelling kan via een enquête tijdens de midterm evaluatie geverifieerd worden.

4.4.4.3.3 Targets

Tabel 36 Targets van de outputindicatoren van maatregel 431 Werking Plaatselijke Groepen

Type indicator	Indicator	Doel 2007-2013	Gerealiseerd in 2007-2008	Procentuele deel
Output	Aantal gesteunde acties	250	265	106%

De vooropgestelde target voor de volledige programmaperiode werd de eerste twee jaar overschreden. Dit is te wijten aan een enge interpretatie van het aantal gesteunde acties voor de opmaak van de target en het gebrek aan gegevens uit het verleden waarop de predictie gebaseerd kon worden. Op basis van de huidige kennis werd een nieuwe doelstelling ontwikkeld voor de volledige programmaperiode. Vanaf het volgende jaarverslag zal ‘250’ als doelstelling vervangen worden door ‘1700’. Deze targetaanpassing wordt ook opgenomen in de update van het programmadocument en nationale strategie die in 2009 voorzien is.

5 Samenvatting

Het PDPO jaarverslag 2008 geeft een beeld van het tweede jaar van uitvoering van het nieuwe Vlaamse Programma voor Plattelandsontwikkeling (PDPO II, 2007-2013). In het rapport ligt de grootste nadruk op de monitoringsgegevens voor de verschillende maatregelen. Er ging ook aandacht naar de activiteiten op het gebied van evaluatie en de uitvoeringsomstandigheden. Deze samenvatting is enkel gericht op de monitoringinformatie.

In totaal werd in 2008 110 miljoen euro overheidsgeld uitgegeven voor de verschillende maatregelen en technische bijstand. Voor de twee eerste jaren van PDPO II komt dit op 197 miljoen euro, dit is 29,5% van de geplande uitgaven voor de volledige programmaperiode. De overheidsuitgaven in 2008 zijn als volgt verdeeld over de verschillende assen: As 1: 70,2%, As 2: 22,4%, As 3: 7,0% en As 4: 0,5%. Binnen As 1 werd 90% van de uitgaven verdeeld via het Vlaams Landbouwinvesteringsfonds (VLIF) voor de maatregelen “vestiging van jonge landbouwers” en “modernisering van landbouwbedrijven”. Binnen As 2 ging 97% van de uitgaven naar de agromilieumaatregelen. De uitgaven binnen As 3 zijn voor 43% toe te schrijven aan de maatregel “diversificatie van landbouwbedrijven naar niet-landbouw activiteiten” (VLIF) en voor 29% aan de maatregelen ‘bevordering van toeristische activiteiten.

In het kader van opleiding werden vooral starters- en vormingscursussen rond ICT, management/marketing en landbouwtechnieken georganiseerd. In totaal hebben 4.153 landbouwers en loonwerkers in 2008 één of meerdere cursussen of stages gevolgd. De eerste twee jaar van uitvoering hebben 7.373 landbouwers en loonwerkers minstens 1 cursus of stage gevolgd. Er werden in 2008 5.092 diploma's en getuigschriften uitgereikt aan 3.723 unieke personen. Tijdens de eerste twee jaren van PDPO II werden 9.907 diploma's en getuigschriften uitgereikt aan 6.650 unieke personen. 35% van de deelnemers aan cursussen en stages in 2007/2008 was van het vrouwelijk geslacht en 52% was jonger dan 40 jaar. Deze percentages fluctueren weinig per jaar.

Thema's bij de korte vorming of infomomenten waren vooral landbouwtechnieken (77%), maar ook landschapsbehoud en -verbetering / milieubescherming (13%) en management / marketing (7%). In totaal hebben 143.168 (niet-unieke) personen deelgenomen aan een korte vorming.

In 2008 waren er 11.500 deelnemers aan sensibiliseringsprojecten duurzame landbouw (demoprojecten). Veruit het grootste aantal deelnemers (62%) nam deel aan demoprojecten die vallen onder de categorie “landschapsbehoud en -verbetering / milieubescherming”, gevolgd door “Nieuwe technologische processen en innovatieve benaderingen” (17%).

Voor de maatregel “vestiging van jonge landbouwers” werd in 2008 11 miljoen euro uitbetaald. Er werden 162 nieuwe PDPO II-dossiers en 28 dossiers die ingediend werden tijdens PDPO I goedgekeurd. 22% van de goedgekeurde PDPO II dossiers gebeurde in het kader van vervroegde pensionering, d.w.z. dat de voorgaande bedrijfsleider tussen de 55 en 64 jaar was. 14% van de PDPO II vestigingsdossiers werd ingediend door een vrouw.

Er werden in 2008 1.059 bedrijfsadviezen (BAS) aangevraagd en voorlopig goedgekeurd. In de periode 2007-2008 hebben 1.084 landbouwers een beroep gedaan op BAS. De inhoud van deze adviezen zal echter pas tijdens monitoringjaar 2009 bekend zijn. In 2008 hebben respectievelijk 5.151 en 2.711 landbouwers subsidies ontvangen voor de milieumodule en bedrijfsleidingadvies. Dit zijn beide maatregelen daterende van de vorige programmaperiode waarvan het vijfjarige contract voortgezet wordt.

Voor de maatregel “modernisering van landbouwbedrijven” werd in 2008 58 miljoen euro uitbetaald. Er werden 1.677 dossiers die ingediend werden onder PDPO II-regelgeving goedgekeurd. 35% van deze dossiers betrof investeringen voor gemengde bedrijven, 21% voor melkveebedrijven en 21% voor tuinbouwbedrijven. 13% van deze dossiers werd ingediend door een rechtspersoon. 5% van de dossiers ingediend door een natuurlijk persoon was een vrouw en 40% was jonger dan 40 jaar. 5% van de investeringsdossiers was voor een nieuwe techniek op sectorniveau (bv. WKK-installatie). In 2008 werden 1.189 dossiers goedgekeurd daterende van PDPO I. Slechts respectievelijk 0,01% en 3,5% van de uitbetaalde steun was bestemd voor bedrijven waarvan de percelen voor meer dan 50% gelegen zijn in LFA-gebied (Kwetsbaar Gebied Natuur met nulbemesting) en Natura-2000 gebied.

In 2008 werd de eerste oproep gelanceerd voor financiële steun aan agrovoedingsbedrijven. In deze oproep werd de in aanmerking komende investering beperkt tot energie- en milieu-investeringen, behalve in de graansector en de zaaizadensector waar respectievelijk investeringen voor primaire graanopslag en een barcodesysteem vooropgesteld werden. Voor 54 agrovoedingsbedrijven werd het dossier goedgekeurd. Bekeken vanuit de goedgekeurde subsidiabele investeringskost worden de belangrijkste investeringen uitgevoerd in de groenten- en fruitsector (44%), de vleessector (23%) en de graansector (28%).

In 2008 werden voor 878 bedrijven met nulbemestingspercelen gelegen in Kwetsbaar Gebied Natuur compenserende betalingen ontvangen. Dit voor een totale oppervlakte van 2.253 ha. 1.002 ha hiervan is gelegen binnen Natura 2000 gebied. Tijdens PDPO II werd al voor 1.616 landbouwbedrijven een vergoeding natuur uitbetaald.

In 2008 werd 24 miljoen euro agromilieusteun uitbetaald. 47% van deze uitgaven was bestemd voor beheerovereenkomst (BO) water en 15% voor de uitdovende maatregel ‘groenbedekking’. Qua oppervlakte maakt de uitdovende maatregel ‘groenbedekking’ 59% uit van het areaal en 43% van het totale aantal contracten. Het totale areaal agromilieumaatregelen is met 6.747 ha achteruitgegaan t.o.v. 2007²⁷. In totaal is het areaal agromilieumaatregelen tijdens de eerste twee jaar van PDPO II met 8.176 ha verminderd. Dit is op de eerste plaats te wijten aan de uitdovende maatregelen ‘groenbedekking’ en op de tweede plaats aan ‘BO water’. Het areaal van de volgende agromilieumaatregelen kende een duidelijke daling: ‘groenbedekking’ (-6%), ‘BO water’ (-8%) en ‘BO natuur’ (-13%). Het areaal van de volgende agromilieumaatregelen is duidelijk toegenomen in 2008 t.o.v. 2007: ‘BO perceelsranden’ (+6%), ‘sierteelt’ (+5%), ‘hoogstamboomgaarden’ (+18%), ‘vlinderbloemigen’ (+13%) en BO erosie (+9%). In absoluut aantal is vooral de stijging van ‘vlinderbloemigen (eiwithoudende gewassen)’ opvallend: een stijging van 1.706 ha t.o.v. 2006 waarvan 721 ha het laatste jaar. Het areaal van de volgende agromilieumaatregelen kende een lichte daling: ‘BO soortenbescherming’ (-0,5%) en ‘hectaresteen biolandbouw’ (-1%) ‘BO botanisch beheer’²⁸ (-2%) en ‘mechanische onkruidbestrijding’ (-4%). In 2008 hebben 13.020 begunstigden één of meerdere agromilieumaatregelen uitgevoerd op een areaal van 119.555 ha. Dit is een daling met 1.958 ha t.o.v. vorig jaar. 9.700 ha (8%) is gelegen in Natura 2000 gebied, 1.138 ha (1%) in VEN-gebied en 469 ha (0,4%) in LFA-gebied.

²⁷ In dit cijfer wordt geen rekening gehouden met het areaal kleine landschapselementen daar vanaf 2008 geen koppeling met de percelen meer mogelijk is. De gegevens tot 2007 gaven niet de oppervlakte aan kleine landschapselementen op zich weer, maar het areaal van de percelen waarmee ze gekoppeld waren.

²⁸ Exclusief BO natuur

Voor de maatregel ‘bebossing van landbouwgronden’ werden in 2008 de eerste PDPO II dossiers goedgekeurd. Het betreft 49 dossiers voor 46 verschillende begunstigden voor een oppervlakte van 58 ha. Voor 52% van het areaal zal de aanplant bestaan uit één loofboomsoort en voor 48% uit gemengde aanplant van verschillende boomsoorten. In 2008 werden eveneens voor 397 dossiers daterende van PDPO I de onderhoudssubsidie en inkomenscompensatie verder uitbetaald. Het totale areaal van deze dossiers bedraagt 523 ha en is in bezit van 317 eigenaars. In 2008 werden 157 aanvragen voor 145 unieke boseigenaars goedgekeurd voor de maatregel niet productieve investeringen in bossen.

Voor de maatregel “investeringen m.b.t. diversificatie van landbouwactiviteiten” werd in 2008 3 miljoen euro subsidie uitbetaald. Er werden 98 investeringsdossiers goedgekeurd die ingediend werden tijdens PDPO II. Zowel uit het aantal dossiers als de subsidiabele investeringskost blijkt dat investeringen in hernieuwbare energie veruit de belangrijkste vorm van diversificatie zijn. 15% van goedgekeurde dossiers werd ingediend door een rechtspersoon. In 2008 werden ook 66 dossiers goedgekeurd daterende van PDPO I.

Voor de maatregel ‘bevordering van toeristische activiteiten’ werden in 2008 12 nieuwe projecten goedgekeurd door de provinciale management comités (PMC’s). Tijdens PDPO II werden al 25 projecten goedgekeurd. In 2008 vonden betalingen plaats van de in 2007 goedgekeurde projecten en eveneens van natuur- en landinrichtingsprojecten daterende van de vorige programmaperiode.

Voor de maatregelen ‘basisvoorzieningen voor de economie en plattelandsbevolking’, ‘dorpskernvernieuwing en -ontwikkeling’, ‘intermediaire dienstverlening’ werden in 2008 respectievelijk 10, 11 en 10 nieuwe projecten goedgekeurd door de PMC’s. Hiermee komt het totale aantal goedgekeurde projecten tijdens PDPO II op respectievelijk 21, 29 en 29.

Voor de maatregel ‘instandhouding en opwaardering van het landelijk erfgoed’ werden in 2008 5 nieuwe projecten goedgekeurd door de PMC’s. Tijdens PDPO II werden reeds 22 projecten door de PMC’s goedgekeurd. In 2008 vonden betalingen plaats van de in 2007 goedgekeurde projecten en eveneens voor 4 natuur- en landinrichtingsprojecten daterende van de vorige programmaperiode.

LEADER (As 4) is van start gegaan in 2008 met de oprichting van 10 LEADER-gebieden. Eén vijfde van de Vlaamse bevolking woont in een LEADER-gebied. Eind 2008 waren er 348 personen lid van een plaatselijke groep. De Plaatselijke Groepen hebben in 2008 87 projecten goedgekeurd. 36% van de goedgekeurde LEADER-projecten kaderen binnen toeristische activiteiten, 22% binnen landelijk erfgoed, 18% binnen basisvoorzieningen, 16% binnen intermediaire dienstverleningen en 8% binnen dorpskernvernieuwing. In 2008 vonden nog geen uitbetalingen plaats voor deze projecten. Er zijn 141 begunstigden van de LEADER-projecten waarvan 38% komende uit de openbare sector en 62% uit de private sector.

In 2008 werden 265 activiteiten georganiseerd door de Plaatselijke Groepen. 59% van de activiteiten had betrekking het bekendmaken van de lokale ontwikkelingsstrategieën, 23% van de activiteiten kaderde in opleiding van personeel die voor het opmaken en uitvoeren van de lokale ontwikkelingsstrategieën instaat. Het overige deel van de activiteiten was gericht op studies van het betrokken gebied en op promotie.

Referenties

Administratie Land- en Tuinbouw. (2000). Programma voor Plattelandsontwikkeling in Vlaanderen (PDPO), periode 2000-2006

Carels K., Platteau J. , Samborski V. & Gijsegem D. (2007) ProgrammeringsDocument voor PlattelandsOntwikkeling (PDPO) 2000-2006: Een terugblik, Departement Landbouw en Visserij, Afdeling Monitoring en Studie, Brussel.

Departement Landbouw en Visserij. (2008) Programma voor Plattelandsontwikkeling in Vlaanderen (PDPO), periode 2007-2013

<http://lv.vlaanderen.be/nlapps/docs/default.asp?fid=72>

European Commission (2006a). Guidance document.

http://ec.europa.eu/agriculture/rurdev/eval/index_en.htm

European Commission (2006b). Guidance document, Annex 1 - B Evaluation Guidelines. AGRI-2006-63618-00-02-NL-TRA-00.DOC

http://ec.europa.eu/agriculture/rurdev/eval/index_en.htm

European Commission (2007a) Common indicators for monitoring and evaluation of rural development programmes 2007-2013 Part I: Explanatory guidelines

European Commission (2007b) Common indicators for monitoring and evaluation of rural development programmes 2007-2013 Part II: Common indicator tables

IDEA Consult (2006). Ex ante evaluatie van het PDPO 2007-2013, Brussel.

Dumortier M., De Bruyn L., Hens M., Peymen J., Schneiders A., Van Daele T. en Van Reeth W. (red.) (2007). Toestand van de natuur in Vlaanderen: cijfers voor het beleid. Mededeling van het Instituut voor Natuur- en Bosonderzoek nr. 4, Brussel.

Lijst afkortingen

ADLO	Afdeling Duurzame Landbouwontwikkeling
AMS	Afdeling Monitoring en Studie
ANB	Agentschap Natuur- en Bos
BO	Beheerovereenkomst
BrTW	Bruto Toegevoegde Waarde
CCEP	Coördinerende Cel Europees Plattelandsbeleid
CMEF	Common monitoring and evaluation framework
EC	Europese Commissie
ELFPO	Europees Landbouwfonds voor Plattelandsontwikkeling
EPR	Eenmalige perceelsregistratie
GIS	Geografisch Informatiesysteem
GTEK	Gemeenschappelijk toezichts- en evaluatiekader
HNVF	High Nature Value Farmland
INBO	Instituut voor Natuur- en bosonderzoek
LEADER	Liaisons Entre Actions de Développement de l'Economie Rurale
LFA	Less Favoured Area
LMN	Landbouwmonitoringsnetwerk
MIB	Afdeling Markt- en Inkomensbeheer
NA	Not Available
NARA	Natuurrapport
NP	Not applicable
PMC	Provinciaal Management Comité
SFC	Structural Funds Common system
VEN	Vlaams Ecologisch Netwerk
VLIF	Vlaams Landbouwinvesteringsfonds
VLM	Vlaamse Landmaatschappij

Lijst contactpersonen

Coördinerende Cel Europees plattelandsbeleid (CCEP):

Patricia de Clercq

Els Soenen

Vlaams Betaalorgaan:

Kris Heyse

De leden van het uitvoeringscomité

Afdeling Monitoring en Studie

Michael Van Zeebroeck

Koen Carels

Vincent Samborski

Sylvie Danckaert

Beheersdiensten:

Dienst	Nr	PDPO-maatregel	Contact
ADLO	111A	Opleiding in de landbouw	Steenberghen, Jean
ADLO	111C	Sensibiliseringsprojecten duurzame landbouw	Van der Elst, Herman ; Lapage, Els
ADLO	111D	Opleiding in de biologische landbouw	Theunissen, Ann
SI	112	Vestiging van jonge landbouwers	Dekelver, Peter; De Laender, Daniël
SI	114	Bedrijfsadviesstelsel voor land- en tuinbouwers	Torfs, Kim; Vankerckvoorde, Daniel
SI	121	Investeringsmaatregelen in landbouwbedrijven	Dekelver, Peter; De Laender, Daniël
SI	123	Verhoging van de toegevoegde waarde van land- en bosbouwproducten	Geerts, Rudy ; Govaert, Barbara
ADLO	123B	Steun voor samenwerking bij de ontw. en afzet van landbouwproducten met een innovatief karakter	Ryckaert, Ivan; De Smit, Lieve
ALBON	125	Infrastructuur ontwikkeling	Van Roy, Johan
ADLO	132	Deelname door landbouwers aan voedselkwaliteitsregelingen	Honoré Pauwels, De Smit, Lieve
ADLO	133	Voorlichting en afzetbevordering van Vlaamse producten erkend als BOB/BGA/GTS	De Smit, Lieve
VLM	212	Vergoeding natuur voor percelen buiten Natura 2000 gebied	Vandenberghen, Günther
VLM	213	Vergoeding natuur	Vandenberghen, Günther
MIB	214A	Introductie van technieken die het gebruik van gewasbeschermingsmiddelen verminderen waaronder mechanische onkruidbestrijding	Butaye Katleen ; Bockstal Anja
ADLO	214C	Behoud van met uitsterven bedreigde lokale veerassen en variëteiten van hoogstamboomgaarden	Nys, Katrien; Keymeulen Maayke
MIB	214D	Introductie van vlinderbloemige gewassen in het silagevoeder voor een meer grondgebonden Vlaamse veehouderij	Butaye Katleen ; Bockstal Anja

MIB	214E	Reductie van gewasbeschermingsmiddelen en meststoffen in de sierteelt	Butaye Katleen ; Bockstal Anja
MIB	214F	Hectaresteen voor biologische landbouwproductie	Butaye Katleen ; Bockstal Anja
VLM	214G	Beheerovereenkomst Perceelsrandenbeheer	Vandenberghe, Anneleen; D'hoker Isabel
VLM	214H	Beheerovereenkomst Soortenbescherming	Vandenberghe, Anneleen; D'hoker Isabel
VLM	214I	Beheerovereenkomst Erosiebestrijding	Vandenberghe, Anneleen; D'hoker Isabel
VLM	214J	Beheerovereenkomst Water	Vandenberghe, Anneleen; D'hoker Isabel
VLM	214K	Beheerovereenkomst Herstel, Ontwikkeling en Onderhoud van Kleine Landschapselementen	Vandenberghe, Anneleen; D'hoker Isabel
MIB	214M	Groenbedekking	Butaye Katleen ; Bockstal Anja
MIB	214N	Mechanische onkruidbestrijding gecombineerd met rijbespuiting	Butaye Katleen ; Bockstal Anja
MIB	214O	Geïntegreerde productiemethode voor pitfruit	Butaye Katleen ; Bockstal Anja
VLM	214P	Botanisch beheer	Vandenberghe, Anneleen; D'hoker Isabel
ADLO	214Q	Reconversie varkenshouderij	Theunissen, Ann
VLM	216	Inrichtingsmaatregelen door landbouwers in kader van kaderrichtlijn water	Vandenberghe, Anneleen; D'hoker Isabel
ANB	221	Bebossing van landbouwgronden	Van Doorslaer, Ben
ANB	227	Niet productieve investeringen in bossen	Neels, Tom
SI	311A	Investeringen m.b.t. diversificatie van landbouwactiviteiten	Dekelver, Peter; De Laender, Daniël
VLM	313	Bevordering van toeristische activiteiten	Vantomme, Nadine
ANB	313	Bevordering van toeristische activiteiten	Van Hoydonck, Gert
ALBON	313A	Bevordering van toeristische activiteiten	Van Roy, Johan
VLM	321	Basisvoorzieningen voor de economie en plattelandsbevolking	Vantomme, Nadine
VLM	322	Dorpskernvernieuwing- en ontwikkeling	Vantomme, Nadine
ALBON	323A	Instandhouding- en opwaardering van het landelijk erfgoed	Van Roy, Johan
VLM	323A	Instandhouding- en opwaardering van het landelijk erfgoed	Vantomme, Nadine
ANB	323A	Instandhouding- en opwaardering van het landelijk erfgoed	Van Hoydonck, Gert
ALBON	323B	Landelijk erfgoed	Van Roy, Johan
ANB	323B	Landelijk erfgoed	Van Hoydonck, Gert
VLM	331	Intermediaire dienstverlening (opleiding en vorming van ruraal ondernemerschap)	Vantomme, Nadine
VLM	413	Lokale ontwikkelingsstrategieën leefkwaliteit / diversificatie	Dedobbeleer, Davy
VLM	421	Samenwerkingsprojecten met andere plattelandsgebieden	Dedobbeleer, Davy
VLM	431	Werking Plaatselijke Groepen	Dedobbeleer, Davy

Lijst artikel 82

Artikel uit de Kaderverordening	Pagina
Verordening (EG) nr. 1698/2005, artikel 82 a)	9
Verordening (EG) nr. 1698/2005, artikel 82 b)	31
Verordening (EG) nr. 1698/2005, artikel 82 c)	23
Verordening (EG) nr. 1698/2005, artikel 82 d)	16
Verordening (EG) nr. 1698/2005, artikel 82 e)	10
Verordening (EG) nr. 1698/2005, artikel 82 f)	10
Verordening (EG) nr. 1698/2005, artikel 82 g)	30

Bijlage 1: Lijst aangepaste targets

Hieronder volgt de lijst van aangepaste targets. In het jaarverslag van een bepaald jaar wordt telkens bij de maatregel zelf het probleem met de target beschreven en wordt een nieuwe target om het probleem op te lossen aangegeven. De nieuwe target vervangt in het jaarverslag erop volgende automatisch de oude. De aanpassingen van de targets worden ook gemeld aan EC via de procedures voor aanpassing programmadocument en Nationale Strategie.

Monitoring-jaar vaststelling probleem target	Maatregel	Oorspronkelijke waarden	Nieuwe waarden	Verantwoording
2007	111A	1) Totaal aantal dagen opleiding: 32.669 2) Aantal unieke deelnemers die succesvol een opleiding gevolgd hebben: 28.000	1) 519.750 2) 34.000	1) Er werd bij opmaak target niet vermenigvuldigd met het aantal deelnemers 2) Slaagpercentage voor korte vorming 100% (geleerde vaardigheden in praktijk brengen) i.p.v 80%
2007	111D	1) Aantal unieke deelnemers: 490 2) Totaal aantal dagen opleiding voor alle deelnemers: 420 3) Aantal unieke deelnemers die succesvol een opleiding gevolgd hebben= 3	1) 14 2) 14 3) 14	Targets moeten aangepast worden daar maatregel in uiteindelijk programmadocument een uitdovend karakter gekregen heeft
2007	114	Aantal gesteunde landbouwers: 11.900	18.634	De beheersdienst heeft vastgesteld dat de target van 11.900 gesteunde landbouwers enkel slaat op de bedrijfsadviesystemen conform EG 1782/2003 en niet op de landbouwers die uitbetaald worden voor de milieumodule en bedrijfsleidingadvies. Om deze reden werd een nieuwe target voor het 'aantal gesteunde landbouwers' voorgesteld, die bestaat uit de

				som van de target voor bedrijfsadviessystemen (11.900), bedrijfsleidingadvies (2.367) en milieumodule (4.367): 18.634.
2008	111A	Aantal deelnemers (niet-uniek): NA	1.200.000	Doelstelling werd bepaald op basis gegevens 2007-2008
2008	111C	Aantal deelnemers (niet-uniek): NA	106.000	Doelstelling werd bepaald op basis gegevens 2007-2008
2008	111D	Aantal deelnemers (niet-uniek): NA	17	Doelstelling werd bepaald op basis gegevens 2007-2008
2008	121	Stijging bruto toegevoegde waarde: 0%	10%	Deze nieuwe inschatting is gebaseerd op FADN data van de periode 2000-2006
2008	123A	Stijging van de bruto toegevoegde waarde: 20 %	155.000.000 euro	Deze doelstelling is tot stand gekomen door informatie aangaande BrTW van agrovoedingsbedrijven die steun gekregen hebben tijdens PDPO 2000-2006 (zie ex-post evaluatie PDPO 2000-2006) te koppelen aan de outputindicatoren voor maatregel 123 voor PDPO 2007-2013
2008	123A	Totale investeringsvolume: 1.015.000.000	414.000.000 euro	Oorspronkelijke target werd opgemaakt op basis van onrealistisch ingeschatte budget
2008	132	Waarde van de landbouwproductie onder kwaliteitslabel: 2,5% stijging per jaar	344.000.000 euro	Omzet biosector (zonder producenten en import): 289,3 milj euro in 2006: stijging van 2,5% per jaar: eind 2013: 344 milj euro
2008	214K	Totale areaal dat agromilieusteun ontvangt: 13.977 ha	243 ha	Vanaf M2008 is het niet meer mogelijk het areaal kleine landschapselementen te koppelen met de percelen. De nieuwe doelstelling geeft enkel de oppervlakte van de kleine landschapselementen op zich aan.
2008	214P	1) Totale areaal dat agromilieusteun ontvangt: 203 ha 2) Aantal contracten: 74	1) 1.600 ha 2) 664	De doelstellingen van subpakket "beweiding zonder beperking van weidedatum" (BO Natuur) werden toegevoegd
2008	311	Stijging niet-landbouw bruto toegevoegde waarde: 0%	10%	Deze nieuwe inschatting is gebaseerd op FADN data van de periode 2000-2006

2008	321	1) Bevolking die voordeel haalt uit een verbeterde dienstverlening: NA 2) Bevolking toegang tot internet: NA	1) 60.000 2) 2000	Schatting op basis van preliminaire gegevens M2007 en M2008
2008	331	Aantal deelnemers die succesvol ene trainingssessie beëindigd hebben: NA	500	Schatting op basis van preliminaire gegevens M2007 en M2008
2008	413	Aantal begunstigden: 200.000	700	Verkeerde interpretatie van begunstigden bij opstelling target
2008	431	Aantal gesteunde acties: 250	1.700	Te enge interpretatie van het aantal acties bij het opstellen van de target

Bijlage 2: Tijdreeks van aantal contracten, areaal en uitgaven van de agromilieumaatregelen

Tabel 37 Overzicht van de oppervlakte (hz) voor de verschillende agromilieumaatregelen voor de campagnejaren 2000-2008

Agro-milieumaatregelen (oppervlakte in ha)	2000	2001	2002	2003	2004	2005	2006	2007	2008	Vershil 2007- 2008
Groenbedekking	5.655	27.132	34.330	39.582	68.275	72.103	78.031	75.958	71.339	-4.619
Mechanische onkruidbestrijding	151	1.298	2.033	2.627	4.966	5.973	6.207	6.191	5.969	-222
Sierteelt	375	344	668	767	748	748	1.102	920	965	45
BO soortenbescherming	165	251	443	499	620	816	961	732	728	-4
BO perceelsrandenbeheer	35	89	210	308	370	530	1.222	1.204	1.280	76
BO botanisch beheer	0	0	0	0	17	81	203	201	197	-4
BO natuur	1.372	1.597	1.726	1.934	2.130	2.628	1.397	1.403	1.216	-187
BO water	17.526	29.665	32.019	30.709	27.210	27.800	29.300	29.384	26.999	-2.385
Subsidie hoogstammige fruitbomen	0	0	0	0	0	232	388	482	567	85
Steun biovarkens	0	0	6	6	6	6	6	6	0	-6
Hectaresteen biolandbouw	1.350	1.584	1.839	2.861	2.735	2.689	2.645	2.704	2.674	-30
Hectaresteen geïntegreerd pitfruit	5.157	8.478	9.408	10.058	6.749	4.941	888	396	0	-396
Vlinderbloemigen	0	0	0	0	1.057	3018	4.766	5.751	6.472	721
BO erosie	0	0	0	0	0	920	1.736	2.091	2.270	179
TOTAAL AREAAL	31.786	70.438	82.682	89.351	114.883	122.485	128.852	127.423	120.676	-6.747
RAMING UNIEK AREAAL	29.554	65.711	79.930	87.117	111.354	118.945	125.001	121.513	119.555	-1.958

Tabel 38 Overzicht van het aantal contracten voor de verschillende agromilieumaatregelen voor de campagnejaren 2000-2008

Agro-milieumaatregelen (aantal verbintenissen)	2000	2001	2002	2003	2004	2005	2006	2007	2008	Vershil 2007- 2008
Groenbedekking	971	3.310	4.238	3.906	7.534	7.910	8.378	8.211	7.929	-282
Mechanische onkruidbestrijding	22	177	298	424	892	989	1.068	1.365	1.422	57
Sierteelt	90	71	109	131	107	107	134	127	144	17
Lokale veerassen	321	443	533	550	332	390	267	285	266	-19
BO soortenbescherming	28	46	94	114	123	190	163	128	128	0
BO perceelsrandenbeheer	51	141	280	446	430	715	1.130	871	1.068	197
BO kleine landschapselementen	71	186	415	607	664	916	914	713	946	233
BO botanisch beheer	0	0	0	0	10	33	76	73	71	-2
BO natuur	590	731	789	874	929	1.150	588	521	449	-72
BO water	1.551	3.077	3.385	3.429	3.260	3.760	2.048	1.707	1.609	-98
Subsidie hoogstammige fruitbomen	0	0	0	0	0	515	854	1.133	1.385	252
Steun biovarkens	0	0	2	2	2	2	2	2	0	-2
Hectaresteen biolandbouw	88	100	101	175	173	173	174	205	201	-4
Hectaresteen geïntegreerd pitfruit	336	599	656	715	473	344	87	46	0	-46
Vlinderbloemigen	0	0	0	0	379	1.005	1.594	1.894	2.053	159
BO erosie	0	0	0	0	0	127	579	486	608	122

TOTAAL AANTAL	4.119	8.881	10.900	11.373	15.308	18.326	18.056	17.767	18.279	512
----------------------	--------------	--------------	---------------	---------------	---------------	---------------	---------------	---------------	---------------	-----

Tabel 39 Overzicht van de uitgaven per boekjaar voor de verschillende agromilieumaatregelen in de periode 2003-2008

(uitgaven in 1000 euro)	2003	2004	2005	2006	2007	2008	Vershil 2007- 2008
Groenbedekking	1.548	1.866	3.190	3.499	3.771	3.666	-105
Mechanische onkruidbestrijding	254	323	528	613	640	745	105
Sierteelt	3	12	56	139	0	502	502 ²⁹
Genetische diversiteit dieren + hoogstam	148	153	366	423	447	476	29
BO soortenbescherming	118	141	132	241	189	137	-52
BO perceelsrandenbeheer	169	380	194	770	1.135	1.172	37
BO Kleine landschapselementen	128	199	118	345	202	157	-45
BO botanisch beheer incl BO natuur	455	617	601	479	365	520	155
BO water	10.117	8.770	7.126	6.206	9.080	11.281	2.201
Steun biovarkens	0	5	5	5	5	5	0
Hectaresteen biolandbouw	444	740	694	684	737	700	-37
Hectaresteen geïntegreerd pitfruit	2.133	1.750	1.042	525	84	28	-56
Vlinderbloemigen	0	0	541	1.882	2.677	2.870	193
BO erosie	0	0	0	223	592	529	-63
TOTALE UITGAVEN	15.518	14.957	14.593	16.034	19.924	22.788	2.864

²⁹ De uitgaven in 2008 voor sierteelt komen overeen met twee campagnejaren

Bijlage 3: Europese tabellen AGRI-ENV en 214(1) uit de indicatoren tabellen (bijlage) van dit jaarverslag

De gegevens voor de agromilieumaatregelen afkomstig van drie verschillende beheersdiensten (MIB, VLM en ADLO) worden onderverdeeld in verschillende Europese categorieën van agromilieumaatregelen en zijn weergegeven in tabellen AGRI-ENV en 214(1) van het Excel-bestand aangaande de outputindicatoren. Deze onderverdeling werd voor de agromilieumaatregelen van PDPO I die doorlopen, overgenomen uit de monitoring van de vorige programmaperiode (tabel AGRI-ENV en Tabel 40). De onderverdeling voor de agromilieumaatregelen afgesloten vanaf 2007 werd bepaald door de ex-ante evaluator (tabel 214(1) en Tabel 41).

Tabel 40. Overzicht van de onderverdeling van de verschillende PDPO I agromilieumaatregelen in de verschillende Europese categorieën volgens PDPO I (voor tabel AGR-ENV)

Europese categorie	Vlaamse agromilieumaatregel
Biologische landbouw	214-F Bio hectaresteun
Biologische landbouw	214-Q Biologische varkenshouderij
Andere beperkingen van productiemiddelen (incl.geïntegreerde productie)	214-O Pitfruit
Andere beperkingen van productiemiddelen (incl.geïntegreerde productie)	214-J BO water
Andere beperkingen van productiemiddelen (incl.geïntegreerde productie)	214-N Mechanische onkruidbestrijding
Andere beperkingen van productiemiddelen (incl.geïntegreerde productie)	214-E Sierteelt
Landschap/natuur (instandhouding, herstel, creatie)	214-H Soortenbescherming (hamster en weidevogels)
Landschap/natuur (instandhouding, herstel, creatie)	214-I Erosiebestrijding
Landschap/natuur (instandhouding, herstel, creatie)	214-P Botanisch beheer
Landschap/natuur (instandhouding, herstel, creatie)	214-K Kleine landschapselementen
Landschap/natuur (instandhouding, herstel, creatie)	214-G Perceelsrandenbeheer
Plantenvariëteiten onder bedreiging van genetische erosie	214-C Genetische diversiteit hoogstam
Andere acties	214-D Vlinderbloemigen (gras-klover)
Andere acties	214-M Groenbedekking

Tabel 41 Overzicht van de onderverdeling van de verschillende agromilieumaatregelen in de verschillende Europese categorieën volgens PDPO II (voor tabel 214(1))

Europese categorie	Agromilieumaatregel
1) Organic farming;	214-F Hectaresteun Biologische landbouw
2) Integrated production	-
3) Other extensification of farming systems	-
a. Reduction, better management of fertilisers	214-J BO Water

b. Reduction, better management of plant protection products	214-A Mechanische onkruidbestrijding 214-E Sierteelt
c. Extensification of livestock	-
4) Diversification of crop-rotations, maintenance of set-aside areas;	214-D Vlinderbloemigen
5) Reduction of irrigated areas and/or irrigation rates, limitation of draining;	-
6) Actions to conserve soil (e.g. labour techniques to prevent/reduce soil erosion, green cover, conservation agriculture, mulching);	214-I BO Erosie
7) Creation, upkeep of ecological features (e.g., field margins, buffer areas, green cover, hedgerows, trees);	214-G BO Perceelranden 214-K BO Kleine landschapselementen
8) Upkeep of the landscape and maintenance of high nature-value farmland areas, including the conservation of historical features (e.g., stone walls, terraces, small wood).	-
a. Management of pastures (including limits on livestock stocking rates, low-intensity measures, mowing) and creation of pastures (including conversion of arable crops).	-
b. Management of other high nature-value farmland areas (e.g., traditional orchards).	-
9) Actions to maintain habitats favourable for biodiversity (e.g. leaving of winter stubbles in arable areas, adaptation of mowing dates).	214-H Soortenbescherming
10) Genetic resources	-
a. Maintenance of local endangered breeds;	214-C Lokale veerassen
b. Protection of rare plant varieties under threat of genetic erosion	214-C Hoogstamboomgaarden
11) Other (e.g., use of integrated environmental planning)	-

Figuur 38 tot Figuur 41 geeft een overzicht van het aantal contracten en het areaal van de Vlaamse agromilieumaatregelen opgenomen in de Europese categorieën van agromilieumaatregelen voor respectievelijk PDPO I en PDPO II contracten.

Wat de PDPO I onderverdeling betreft voor de PDPO I contracten valt op dat 60% van de contracten en 63% van de oppervlakte onder te verdelen zijn in de categorie ‘andere’, met name de maatregelen “vlinderbloemigen” en “groenbedekking”. Beperkingen van productiemiddelen is de tweede belangrijkste categorie, gevolgd door Landschap/Natuur.

Wat de PDPO II contracten betreft is bekeken vanuit het areaal het ‘Verlaagd gebruik en beter beheer van gewasbeschermingsmiddelen’ de belangrijkste categorie (35% van het totale areaal), gevolgd door ‘diversificatie van vruchtwisseling’ (25% van het totale areaal).

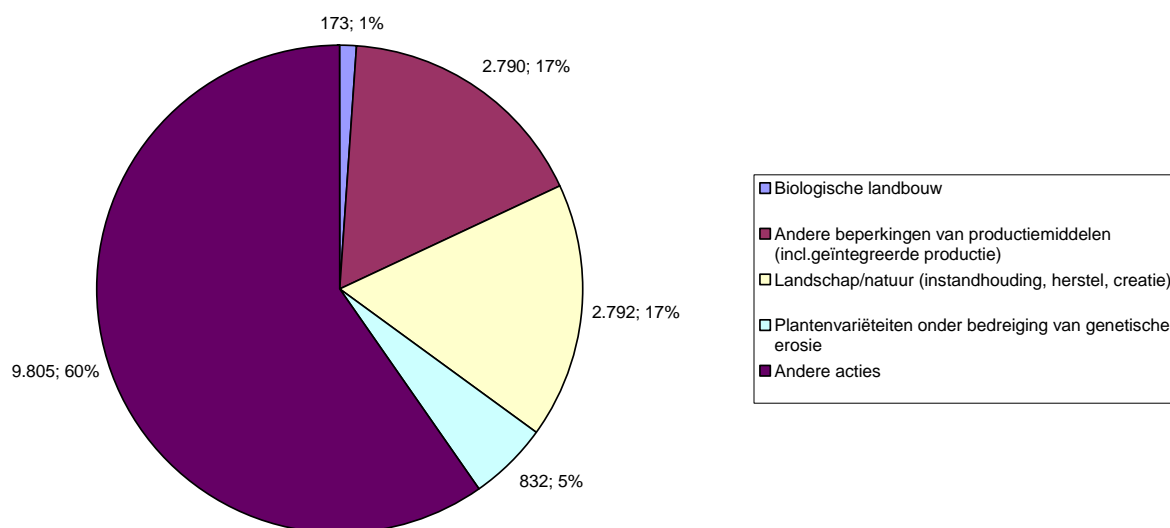

Figuur 38 Absolute en procentuele indeling in Europese categorieën van het cumulatief aantal PDPO I contracten in de periode 2007-2008

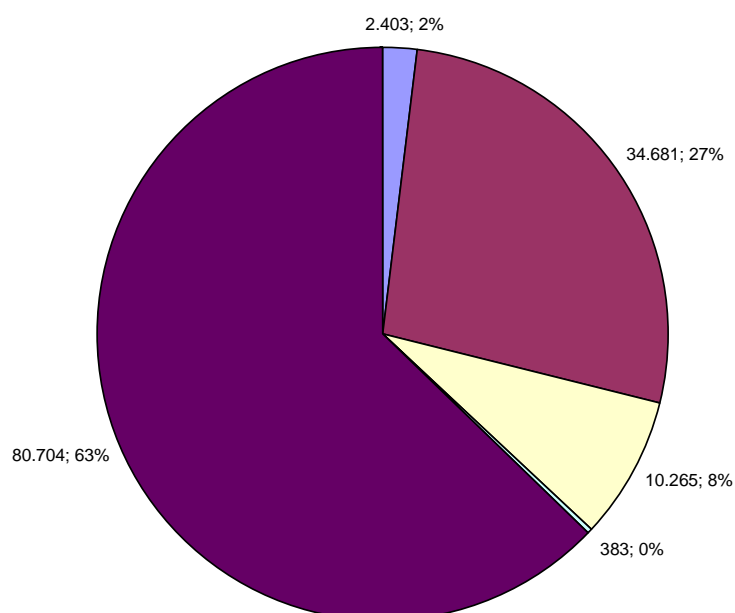

Figuur 39 Absolute en procentuele indeling in Europese categorieën van de cumulatieve oppervlakte (ha) van de PDPO I contracten in de periode 2007-2008 (zelfde legende als figuur 38)

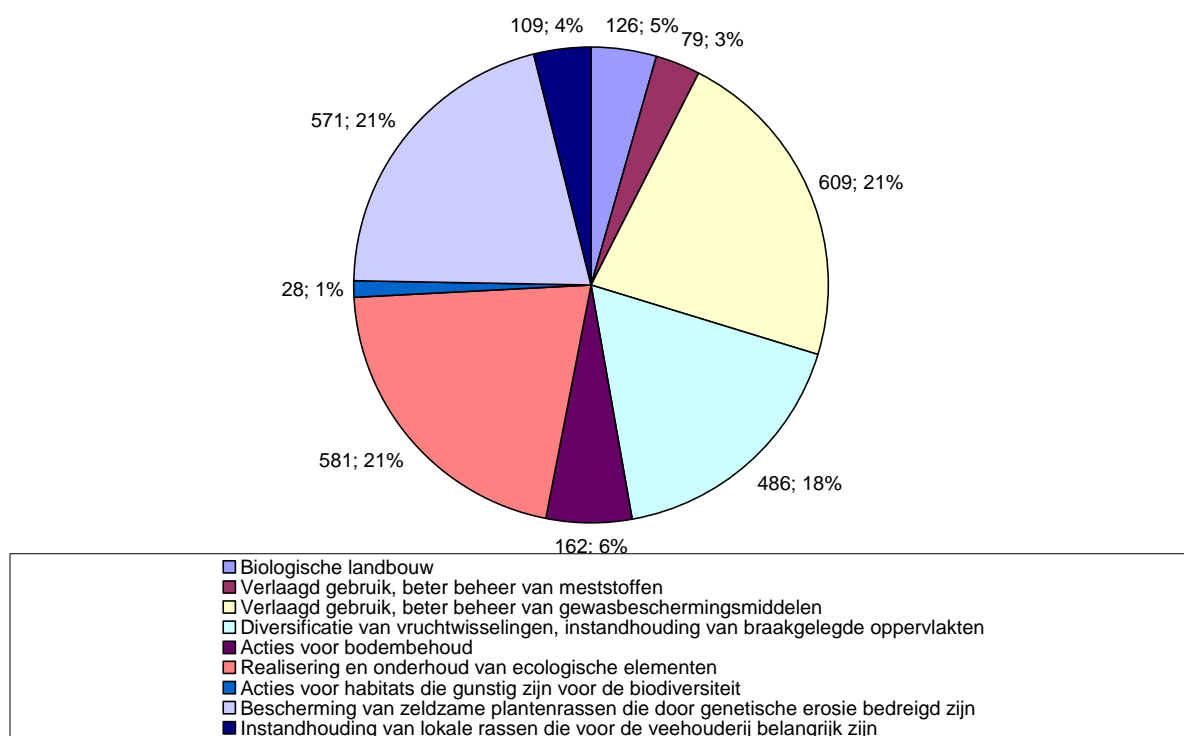

Figuur 40 Absolute en procentuele indeling in Europese categorieën van het aantal PDPO II contracten in de periode 2007-2008

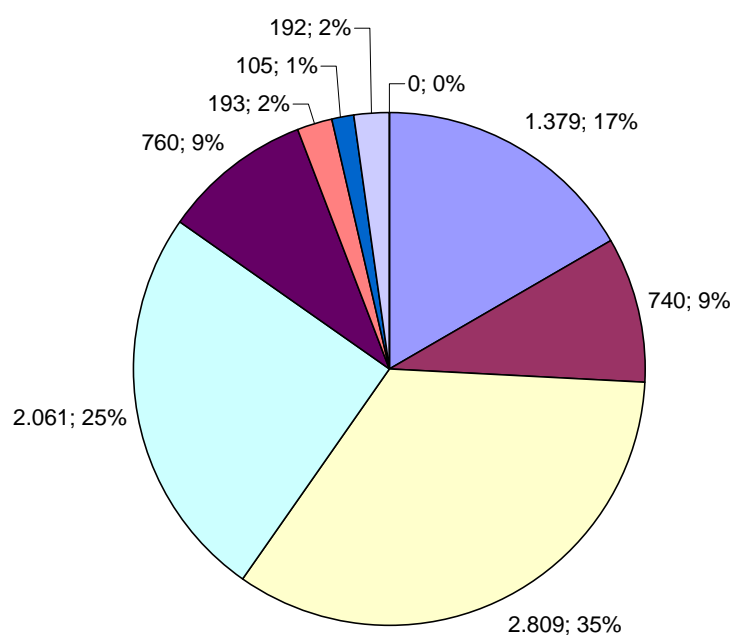

Figuur 41 Absolute en procentuele indeling in Europese categorieën van de oppervlakte (ha) van de het aantal PDPO II contracten in de periode 2007-2008 (zelfde legende als figuur 40)